

HDR 2

Útmutató

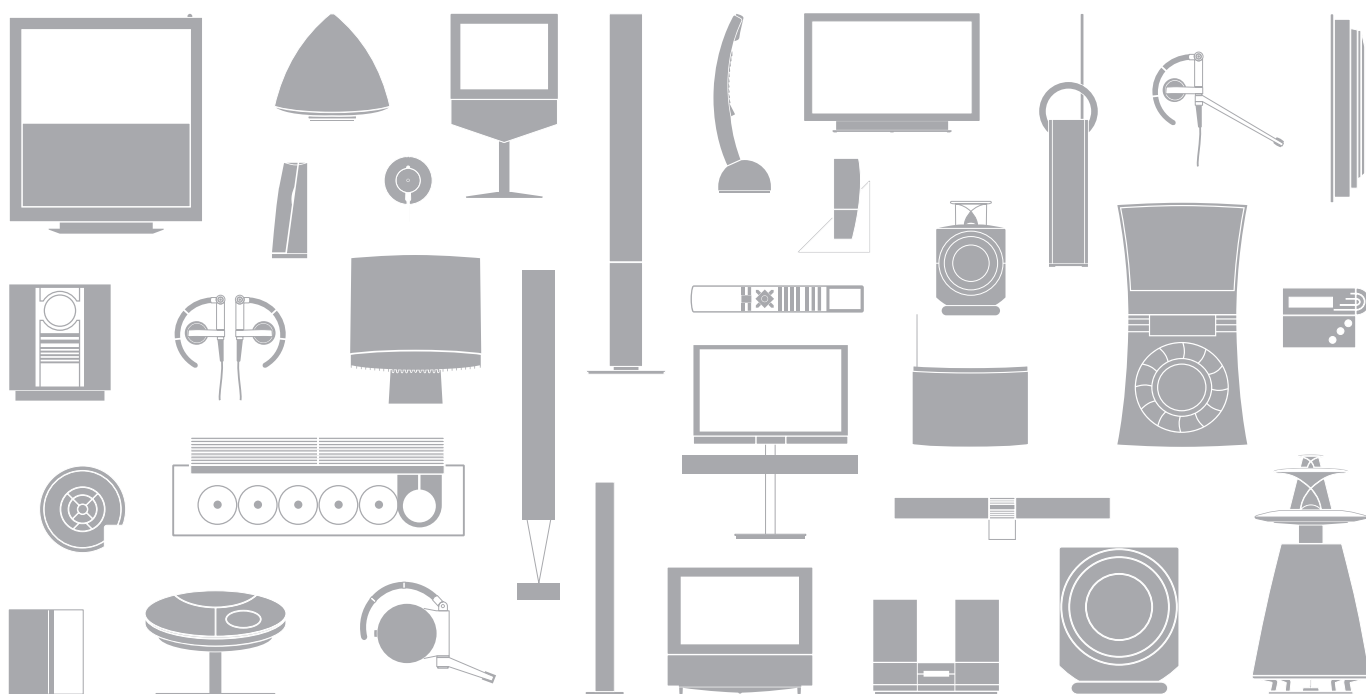

A merevlemezis felvevő és a Beo4 bemutatása, 4

Itt ismertetjük, hogyan működtetheti a merevlemezis felvevőt a Beo4 távirányítóval, és hogyan jelenítheti meg a menüket a televízió képernyőjén.

Mindennapi használat, 9

Ismertetjük a merevlemezis felvevő BASIC szintű (alapértelmezett) használatát, beleértve műsorok felvételét és lejátszását, valamint a tartalomlista megtekintését és az időzített felvételt készítés módját. Ebben a fejezetben olvashat arról, hogyan lehet szüneteltetni és visszajátszani egy folyamatban lévő műsort.

Speciális műveletek, 23

Itt olvashat azokról a kiegészítő funkciókról, amelyek akkor válnak elérhetővé, ha a szolgáltatásszintet ADVANCED szintre állítja be, például a gyerekzár aktiválását és a felvételek csoportokban történő elhelyezését. A fejezet a set-top box csatlakoztatását és használatát is bemutatja.

Egyéni beállítások, 36

Itt ismertetjük például, egy szokásos felvételt készítési idő, valamint a pontos idő és dátum beírását, továbbá a szolgáltatásszint és a menü nyelvének kiválasztását.

A merevlemezis felvevő beállítása, 38

A készülék kezelése, elhelyezése és beállítása. Ez a fejezet az aljzatpanelről is áttekintést ad.

Képernyőn megjelenő menük, 42

A képernyőn megjelenő menük áttekintése.

A merevlemez felvevő és a Beo4 bemutatása

A Bang & Olufsen merevlemez felvevő használata fölöslegessé teszi a videokazettákat. Helyettük, a beépített merevlemez tárolhatja felvételeit.

Ha megtelik a merevlemez, a felvevő automatikusan felszabadít helyet az új felvételek számára. A legfontosabb felvételek törlése letiltható, így azok csak a felhasználó utasítására lesznek törölve.

A merevlemez felvevő azt is lehetővé teszi, hogy egy folyó műsort szüneteltessen egy rövid megszakítás erejéig, majd később lejátsza azt, így nem fog semmiről sem lemaradni.

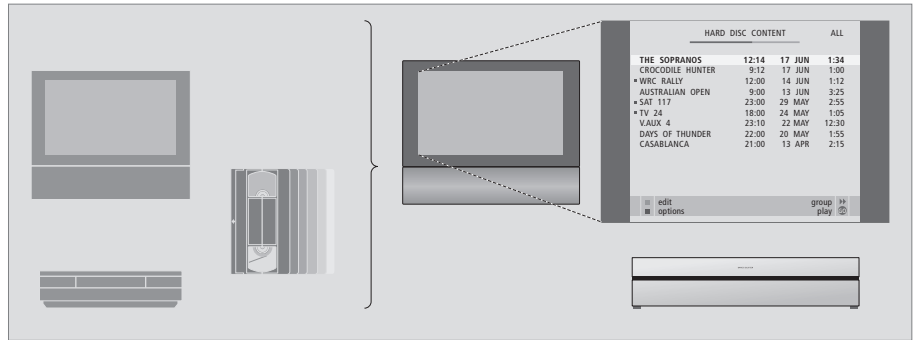

A merevlemez felvevőnek köszönhetően, nem kell felhalmoznia otthonában a videokazettákat. A merevlemez tárolhatja a felvételeit, a felvételekről pedig bármikor áttekintést kaphat a televízió képernyőjén.

Műsorok felvétele

A merevlemez felvevő lehetőséget ad arra, hogy felvételeket készítsen TV, műholdas televízió (DTV*) és set-top box (STB) műsorokról a merevlemezre.

A felhasználó döntheti el, hogy ezeket átmenetileg vagy véglegesen szeretné tárolni. A manuális és az időzített módon végzett felvételek a HARD DISC CONTENT-ben lesznek tárolva, azok a folyó programok, amelyeket megállít és visszajátszik, egy átmeneti három óra kapacitású visszajátszó tárolóba kerülnek. Ha akarja, ugyan ezeket az elmentett műsorokat áthelyezheti a tárolóból a HARD DISC CONTENT-be is.

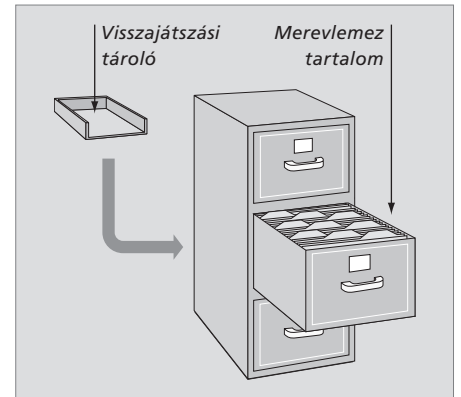

*MEGJEGYZÉS! Néhány Beo4 távirányító esetében, a DTV gomb elnevezése SAT, a VMEM gomb neve pedig VTAPE.

A televízióhoz mellékelt Beo4 távirányító segítségével minden funkciót elérhet. Egy funkció használata közben információk jelennek meg a Beo4 kijelzőjén, a felvevő kijelzőjén vagy a televízió képernyőjén.

A merevlemez felvevő bekapcsolása és egy felvétel lejátszásának megkezdése.
Egyes Beo4 távirányítókon a VMEM gomb neve VTAPE

Nyomja meg kétszer a kiválasztott jelforrásról, például TV-ről, történő manuális felvételkészítéshez

Adatok beírása a képernyőmenüben, egy programszám kiválasztása, és felvételkészítéskor olyan időpont kiválasztása, amelyre ugrani kíván

Mozgás a menüopciók között. Lejátszás közben egy felvételen belül egy perces ugrás előre vagy hátra. Lépkedés filmkockák között, miközben a lejátszás szünetel.

Adatok beírása a képernyőn megjelenő menübe. Átlépés egyik felvételtől a másikra lejátszás közben

Utasítások vagy beállítások elfogadása és tárolása. Nyomja meg és tartsa megnyomva, ha meg akarja tekinteni a tárolt* felvételeket

Visszalépés egy menüsintet. Egy folyamatban lévő műsor szüneteltetése. Nyomja meg egy felvétel lejátszásának szüneteltetéséhez, majd nyomja meg ismét a lejátszás teljes leállításához.

VMEM

RECORD

0 – 9

▲
▼

◀▶

GO

STOP



V.MEM

V.TAPE



EXIT



Ha készenléti módból kapcsol be, akkor a merevlemez felvevőnek akár 35 mp-re is szüksége lehet a bekapcsoláshoz. Ez alatt az idő alatt használhatja a menürendszert, de nem látszhat le felvételeket és nem készíthet új felvételeket sem.

A Beo4 kijelzőablakában látható a kiválasztott jelforrás

Hátratekerés lejátszás vagy visszajátszás közben

Előretekerés lejátszás vagy visszajátszás közben

Egy felvétel törlés elleni védelme

Egy felvétel lejátszása vagy egy folyamatban lévő műsor visszajátszása lassan. Egy műsor felvételének indítása

Visszatérés a felvevő főmenüjébe valamelyik almenüből. A lejátszásra vonatkozó információk eltüntetése a képernyőről

Hangerő beállítása; középen megnyomva elnémítja a hangot

A felvevő és a televízió átkapcsolása készenléti módba

*MEGJEGYZÉS! Ez a szolgáltatás nem mindegyik televízió esetében áll rendelkezésre.

A felvevő kijelzőjén látható a felvevő aktuális állapota.

Ebből kiderül, ha egy folyó program visszajátszása folyik, ha időzített felvételt készítenek, várakoznak a végrehajtásra, és ha felvételt készítenek, van folyamatban.

Ha két felvétel átfedi egymást, vagy egy felvételt készítenek nem lehet végrehajtani, akkor ezt is jelzi a kijelző.

A merevlemez felvevő kezelését segítik a főmenüből elérhető képernyőmenük. A menükben tételről tételre a kurzorral mozoghat. Minden egyes tételnél beírhat közvetlenül adatokat, de böngészhet a rendelkezésre álló opciók között is.

Erről bővebben a 'Képernyőmenük' című részben olvashat a 42. oldalon.



TIMER

Azt jelzi, hogy időzített felvételt készítenek programoztak be a felvevőbe.

A TIMER bekapcsolva marad készenléti módban is, és villog, ha egy időzített felvételt készítenek nem lehet végrehajtani.

RECORD

A 'Recording in progress' (Felvételt készítés folyamatban) jelzése.

A RECORD villog, ha egy manuális felvételt készítenek valamilyen okból nem lehet végrehajtani - például, ha ellentmondás van egy időzített felvételt készítés adataiban.

REPLAY

A merevlemez felvevővel lehet 'szüneteltetni' az aktuális műsort, ha például egy rövid szünetet szeretne tartani és később visszajátszani a műsort.

A REPLAY jelzi, hogy az aktuális jelforrás, például V.TUNER, visszajátszása zajlik a merevlemez három órás tárolójából.

Egy folyamatban lévő műsor visszajátszásáról bővebben, lásd a 'Egy éppen folyó műsor megállítása és visszajátszása' című részt a 20. oldalon.

• (Készenléti jelzőfény)

A jelzőfény vörös színben világít a felvevő kikapcsolásakor. A jelzőfény zöld színben világít, amikor a felvevő használatban van. A jelzőfény vörös és zöld színben villog, ha a felvevő túlmelegedett.

A képernyőmenük használata ...

A VMEM* majd a zöld gomb megnyomásával kapcsolja be a merevlemez felvevőt és hívja elő a főmenüt.

VMEM



Nyomja meg a menü opciók közötti átlépéshez



Nyomja meg, ha különböző beállításokat kíván megjeleníteni



Nyomja meg, ha adatokat akar beírni egy menübe

0 – 9

Megnyomásával előhívhat egy almenüt, vagy tárolhat egy elkészített beállítást

GO

Máskülönben, egy színes gomb megnyomásával válasszon ki az információs mezőből egy opciót



Nyomja meg, ha vissza kíván térni az előző menühöz

STOP

Nyomja meg az EXIT vagy a VMEM gombot a menürendszer elhagyásához és az aktuális jelforráshoz való visszatéréshez

EXIT
VMEM

A menürendszerben az első menü a főmenü, amelyből elérhető a merevlemez tartalma, létrehozható programozott felvételt készítés, megtekinthetők az időzítések, beállítások módosíthatók, bekapcsolható a V.TUNER (a merevlemez felvevőbe* beépített TV tuner), bekapcsolható egy csatlakoztatott set-top box vagy egy DVD lejátszó, és indítható vagy leállítható egy felvételt készítés.

A televízió főmenüjén keresztül is előhívható a merevlemez felvevő menürendszere. Nyomja meg a MENU-t, válassza a VMEM-et vagy a VTAPE-et a nyíl jelzésű gombokkal, majd nyomja meg a GO-t.

*A V.TUNER eléréséhez először be kell állítani a SETUP menüben a REPLAY opciót BASIC vagy EXTENDED állapotra. Erről bővebben az „Egyéni beállítások” című részben olvashat a 36. oldalon.

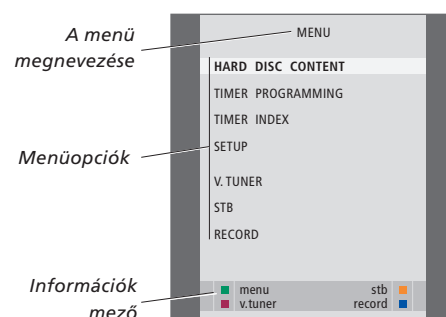

Ebben a fejezetben a napi gyakorisággal használatos szolgáltatásokat ismertetjük. Ezek a szolgáltatások a gyári alapértelmezés szerint beállított BASIC szolgáltatásszinten állnak rendelkezésre.

A merevlemez felvevő két szolgáltatáscsomaggal - egy alap és egy speciális csomaggal rendelkezik. A menürendszer tartalma attól függ, melyik csomagot választja ki a felhasználó.

A BASIC szinten rendelkezésre álló szolgáltatások az ADVANCED szinten is használhatók.

A FEATURE LEVEL menüről bővebben az 'Egyéni beállítások' című részben olvashat a 36. oldalon.

Műsor felvétele, 10

- Időzített felvét elkészítés
- A már beállított Timer-ek ellenőrzése
- Azonnali felvét elkészítés
- Timer felvét elkészítés képűrságon keresztül

Felvétel lejátszása, 14

- Automatikus lejátszás
- Felvétel kiválasztása
- Felvétel lejátszása
- Lejátszás szűneteltetése és leállítása
- Bőngészés a felvételek között

Felvételek szerkesztése, 18

- Felvétel védelme
- Felvétel törlése

Egy éppen folyó műsor megállítása és visszajátszása, 20

- Műsor szűneteltetése
- Műsor visszajátszása
- Néhány szó a felvét elkészítésről
- Néhány szó jelforrások átkapcsolásáról
- Másolás a tárolóból a merevlemezre

Merevlemezis felvevőjével bármikor készíthet felvételt egy rendelkezésre álló jelforrásról vagy műsorról. A merevlemezis felvevő automatikusan indítja és állítja le a felvételkészítést.

A Timer – azaz egy időzített felvételkészítés – is rendelkezésre áll, amely egyszer, vagy a hét megadott napjain használható. Egyszerre akár 15 Timer is aktív lehet.

A tárolt Timer-ek listája a TIMER INDEX-ben látható. A listában szerkesztheti és törölheti az időzítők beállításait.

Az aktuális programot itt és most rögzítheti is.

Annak biztosítása érdekében, hogy az időzítések megfelelően történjenek, állítsa be a pontos időt és dátumot a beépített órán. Az óráról bővebben az *'Egyéni beállítások'* című részben olvashat a 38. oldalon.

Időzített felvételkészítés

Állítsa be a Timer-t a TIMER PROGRAMMING menüben. Itt kiválaszthatja azt a jelforrást, amelyről felvételt szeretne készíteni, a műsor kezdési időpontját, a leállítás időpontját, továbbá a dátumot vagy a hét azon napjait, amikor a műsor látható.

A Timer beprogramozása ...

- > A **V MEM*** majd a zöld gomb megnyomásával hívja elő a merevlemezis felvevő főmenüjét.
- > A ▼ megnyomásával emelje ki a TIMER PROGRAMMING funkciót.
- > Nyomja meg a **GO** gombot a Timer play menü megjelenítéséhez. A SOURCE felirat ki lesz emelve.
- > Az opciók közötti lépkedéshez nyomja meg a ▲ vagy a ▼ gombot.
- > A számjegyes gombok, vagy a ◀ vagy a ▶ megnyomásával írja be az időzített felvételkészítésre, a jelforrásra, a programszámra, a leállítás időpontjára, a dátumra, stb. vonatkozó adatokat. Ha napi vagy heti Timer időzítést szeretne, jelölje ki a DATE funkciót, majd nyomja meg a zöld gombot. A DATE felirat helyett a WEEKDAYS felirat jelenik meg.
- > Az **EXIT** megnyomásával kiléphet a menüből, vagy ...
- > Nyomja meg a **GO** gombot a felvétel tárolásához.

Ne feledje, hogy a Macrovision által védett programokról nem készíthet felvételt.

TIMER PROGRAMMING	
SOURCE	V.TUNER
PROGRAM	1
START TIME	14:41
STOP TIME	15:41
DATE	THU 26 JUN
PROTECTION	OFF

A **TIMER PROGRAMMING** menüben további opciókat használhat, ha a **FEATURE LEVEL-t** (Funkciószint) **ADVANCED (Speciális)** módra állítja. Ha többet szeretne megtudni a **TIMER PROGRAMMING** menü tartalmáról, olvassa el a „Képernyőn megjelenő menük” című részt a 44. oldalon.

*MEGJEGYZÉS! Egyes Beo4 távirányítókban a V MEM gomb neve V TAPE.

A már beállított Timer-ek ellenőrzése

A végrehajtásra váró időzítések ellenőrizhetők, módosíthatók vagy törölhetők. Ha a Timer-ek átfedik egymást, akkor ezt jelezzük a Timer tárolásakor, de ez látható a TIMER INDEX-ben is.

A beprogramozott Timer-ek (azok, amelyek egy bizonyos dátumra vannak beállítva) időrendi sorrendben láthatók, a lista elején a legközelebb végrehajtandó Timer programmal.

A napi vagy heti rendszerességgel végrehajtandó Timer-ek a lista végén jelennek meg. Minden egyes Timer azonosítható a jelforrással, a programnévvel (ha van), a kezdés és a leállítás idejével és a dátummal illetve a hét napjával.

- > A **V MEM*** majd a zöld gomb megnyomásával hívja elő a merevlemez felvevő főmenüjét.
- > A **▼** megnyomásával emelje ki a TIMER INDEX funkciót.
- > Nyomja meg a **GO** gombot a Timer-ek lista megjelenítéséhez.
- > Egy Timer kijelöléséhez nyomja meg a **▼** vagy a **▲** gombot.

A kijelölt Timer módosításához ...

- > Nyomja meg a **GO** gombot a Timer módosításához.
- > A **◀** vagy a **▶** gomb megnyomásával módosíthatja, például a kezdés és a leállítás időpontját, a dátumot, vagy a programszámot.
- > Az opciók közötti lépkedéshez nyomja meg a **▼** vagy a **▲** gombot.
- > Az **EXIT** megnyomásával kiléphet a menüből, vagy ...
- > Nyomja meg a **GO** gombot a Timer tárolásához és a listához való visszatéréshez.

Lehet módosítani a Timer-t a feladat végrehajtása közben is, de ekkor a SOURCE, a PROGRAM és a QUALITY mezők nem használhatók.

A kijelölt Timer törléséhez ...

- > A Timer törléséhez nyomja meg a **▶** gombot.
- > A sárga gomb megnyomásával nyugtázza a parancsot, vagy térjen vissza a listára a **◀** gomb megnyomásával.
- > Az **EXIT** megnyomásával kiléphet a menüből, vagy egy másik Timer törlését is választhatja.

TIMER INDEX			
TV	23	12:25-13:00	17 JUN
TV	TV 2 DK	14:00-14:45	17 JUN
V.AUX	THE SOPRANOS	22:00-23:20	19 JUN
TV	MTV	12:25-12:00	21 JUN
V.AUX 2	121	22:00-23:20	25 JUN
SAT	1222	2:00- 3:20	25 AUG
V.AUX	AUSTRALIA	12:15-12:30	25 AUG
SAT	43	23:55- 2:15	M-W---S
SAT	123	14:00-15:15	M--TF--
SAT	CROCODIL	16:10-17:15	-T-TF-S
TV	MTV	18:00-18:30	-T-TF-S
SAT	WRC RALL	13:00-13:45	---TF--

Vörös színű indítási és leállási idők jelzik, ha két felvétel időszája fedi egymást.

A hét napjainak rövidítései:

M...	Hétfő
T...	Kedd
W ...	Szerda
T ...	Csütörtök
F ...	Péntek
S ...	Szombat
S ...	Vasárnap

Megjegyzés: Ha nem történik meg az STB programok időzített felvétele, ennek lehet az oka az, hogy a set-top box bekapcsolása lassú. Ez kiküszöbölhető egy szolgáltatás menüben történő módosítással. Ilyen esetben lépjen kapcsolatba Bang & Olufsen képviselőjével.

Azonnali felvételkészítés

Egy műsor azonnali felvételére két lehetőség van. Az egyiknél nézhet egy jelforrást, például TV-t, mialatt egy másíkról, például STB, készít felvételt. Az a jelforrás, amelyről felvételt kíván készíteni (például TV) legyen beépítve a televízióba, vagy legyen közvetlenül csatlakoztatva ahhoz (például STB). Ha így indítja el a felvételkészítést, egy másik jelforrást is nézhet, miközben zajlik a felvételkészítés, de nem nézhet korábban készített felvételt. Egy másik módszerrel egyidejűleg nézhet egy korábbi felvételt és készíthet egy újabbat.

Ha kézi felvételkészítést indít a merevlemez felvevő főmenüjéből, akkor egy másik felvételt nézhet meg ezzel egyidejűleg.

Ne feledje, hogy nem indíthat újabb felvételkészítést, ha egy felvételkészítés már folyamatban van, vagy a merevlemez megtelt védett felvételekkel.

A V.TUNER csak akkor elérhető, ha a merevlemez felvevő SETUP menüjében a REPLY opciót BASIC vagy EXTENDED állapotra állította. Erről bővebben az „Egyéni beállítások” című részben olvashat a 38. oldalon.

Ha akkor kezd el egy felvételkészítést, amikor a merevlemez felvevő készenléti módban van, a felvételkészítés annyi idővel kezdődik később, amennyi a merevlemez meghajtó elindulásához szükséges. Ez akár 35 mp is lehet.

Egy jelforrás felvétele és egy másik megtekintése egyidejűleg ...

Nyomja meg a RECORD gombot kétszer. A merevlemez felvevő megkezdi az aktuális műsor felvételét

Ha felvételkészítés közben egy másik műsort szeretne nézni, csak a kívánt jelforrást kell kiválasztania a Beo4-en, például DVD

Nyomja meg a VMEM*, majd kétszer a STOP gombot a felvétel leállításához

Megnyomásával készenléti állapotba kapcsolhatja a rendszert.

Miközben felvételt készít egy STB műsorról, nem tekinthet meg egy másikat.

**RECORD
RECORD**

DVD

**VMEM
STOP
STOP**

•

Felvételkészítés és egy korábbi felvétel lejátszása egyidejűleg...

- > A VMEM*, majd a zöld gomb megnyomásával hívja elő a főmenüt.
- > A ▼ megnyomásával jelöljön ki egy jelforrást, például V.TUNER (TV műsorokhoz) vagy STB (set-top boxon keresztül érkező műsorok), majd a GO megnyomásával kapcsolja be.
- > Válassza ki azt a műsort, amelyről felvételt kíván készíteni. A ▲ vagy a ▼ megnyomásával lépegethet a műsorok között vagy közvetlenül is kiválaszthat egy műsort a számjegyes gombokkal.
- > A VMEM*, majd a zöld gomb újbóli megnyomásával hívja elő a főmenüt.
- > A ▼ megnyomásával jelölje ki a RECORD-ot, majd a GO megnyomásával indítsa el a lejátszást. A kijelzőn megjelenik a RECORD felirat. Ekkor lejátszhat egy felvételt, amely a HARD DISC CONTENT-ben van tárolva.
- > A VMEM*, majd a zöld gomb megnyomásával hívja elő a főmenüt.
- > Nyomja meg a GO gombot a HARD DISC CONTENT menü megjelenítéséhez.
- > A ▲ vagy a ▼ megnyomásával jelöljön ki egy korábbi felvételt, majd a GO megnyomásával indítsa el a lejátszást.

Felvételkészítés leállítása ...

- > A VMEM*, majd a zöld gomb megnyomásával hívja elő a főmenüt.
- > A ▼ megnyomásával jelölje ki a STOP RECORDING funkciót, majd nyomja meg a GO gombot.

Egyes Bang & Olufsen televíziókon a RECORD kétszeri megnyomásával is elindítható egy felvételkedészítés, és megnézhető egy másik felvétel, mialatt az első készítése folyik.

Annak eldöntésére, hogy a televízió támogatja-e az ilyen egyidejű lejátszást és felvételkedészítést, végezzel el az alábbiakat:

- > Nyomja meg kétszer a **RECORD** gombot egy felvétel elindításához.
- > Válasszon ki egy másik forrást a nézéshez, például DVD-t.
- > Nyomja meg a **V MEM** gombot. Ha a lejátszás automatikusan elindul, akkor a televízió támogatja az egyidejű felvételkedészítést és lejátszást.

Timer felvételkedészítés képűjságon keresztül

A felvételkedészítés beprogramozható a képernyőn látható menűn keresztül, vagy közvetlenül a megfelelő képűjság oldalán.

- > A **TV** gomb megnyomásával kapcsolja be a televíziót.
- > A **TEXT** gomb megnyomásával kapcsolja be a képűjságot. Egyes televíziók esetében, a **RECORD** megnyomásával előhívhatja a képernyőmenüt, a **▲** vagy a **▼** gombbal mozgathatja a kurort, hogy a **TELETEXT** legyen kiemelve, majd nyomja meg a **GO** gombot.
- > Keresse meg a kívánt képűjság oldalt.
- > A **RECORD** vagy a **MENU** megnyomásával tegye lehetővé egy program kiválasztását a felvételre, vagy a **▶▶** segítségével lépjen a képűjság menűsávjában a **REC**-re, majd nyomja meg a **GO** gombot.
- > A kezdési időre lépéshez nyomja meg a **▲** vagy a **▼** gombot.
- > Nyomja meg a **GO** gombot az indítási idő kiválasztásához.
- > A **GO** megnyomásával válassza ki a leállás idejét. A leállás idejét módosíthatja a **▼** megnyomásával, és akár két vagy három műsort is felvehet egymás után.
- > Ellenőrizze az állapotsávban a felvételt. Ha szükséges, a **▲** vagy a **▼**, vagy a számjegyes gombokkal módosítsa az adatokat, vagy a **◀◀** illetve a **▶▶** gombokkal lépegethet a beírt adatok között.
- > Nyomja meg a **GO** gombot a Timer felvételkedészítés tárolásához. A **PROGRAMMING STORED** jelzi, hogy a Timer tárolása megtörtént.

Javasoljuk, hogy tárolás után ellenőrizze a Timer-ek dátumait a *Timer Index*-ben. Ezt a 11. oldalon ismertetjük.

Ha jelforrásként a V.TUNER vagy egy csatlakoztatott set-top box van kiválasztva, a képűjság szolgáltatások esetleg erősen korlátozottak lehetnek - például számbeviteli lehetőség nélkül működnek - vagy teljesen használhatatlanná válnak. Válassza ki a TV-t jelforrásként, mielőtt beprogramozna egy Timer-t képűjságon keresztül történő felvételkedészítéshez.

Felvétel lejátszása

Lejátszáskor a merevlemez felvevő pontosan úgy viselkedik, mint egy videomagnó.

Ha bekapcsolja a merevlemez felvevőt, és vár néhány másodpercet, a tárolt felvételek lejátszása automatikusan megkezdődik. Ha készenléti módból kapcsolja be, a merevlemez felvevő indulásához akár 35 másodpercre is szükség lehet. Ez alatt az idő alatt, a menürendszer használható, de felvétel lejátszása nem indítható.

Böngéssze át a tárolt felvételeket egy képernyőmenün.

Ha más utasítás nincs, a merevlemez felvevő végig lejátsza a kiválasztott felvételt. Ezt követően a lejátszás szünetel.

Felvétel kiválasztása

Amikor kiválaszt egy felvételt a lejátszásra, a merevlemez felvevő automatikusan onnan folytatja a lejátszást ahonnan legutóbb ugyanannak a felvételnek a lejátszása abbamaradt. Ha végignézte a felvételt, a lejátszás az elejétől kezdődik.

Felvétel kiválasztása ...

- > A **VMEM*** majd a zöld gomb megnyomásával hívja elő a merevlemez felvevő főmenüjét.
- > Nyomja meg a **GO** gombot a **HARD DISC CONTENT** menü megjelenítéséhez.
- > A lejátszani kívánt felvétel kijelöléséhez nyomja meg a ▲ vagy a ▼ gombot. A lista végén a ▼, illetve a lista elején a ▲ jelzi, hogy több felvétel áll rendelkezésre
- > Nyomja meg a **GO** gombot a kiválasztott felvétel lejátszásához. Lejátszási információk - az eltelt idő és a felvétel teljes ideje - válnak rövid időre láthatóvá a képernyőn.

A lejátszásra vonatkozó információk bármikor megjeleníthetők lejátszás közben a GO megnyomásával. A lejátszási információk eltávolításához nyomja meg az EXIT gombot, vagy várjon három másodpercet.

HARD DISC CONTENT			
THE SOPRANOS	12:14	17 JUN	01:34
CROCODILE HUNTER	9:12	17 JUN	1:00
■ WRC RALLY	12:00	14 JUN	1:12
AUSTRALIAN OPEN	9:00	13 JUN	3:25
■ SAT 117	23:00	29 MAY	2:55
■ TV 24	18:00	24 MAY	1:05
V.AUX 4	23:10	22 MAY	12:30
DAYS OF THUNDER	22:00	20 MAY	1:55
CASABLANCA	21:00	13 APR	2:15

■ protection on delete play >>

A HARD DISC CONTENT menü megjeleníthető lejátszás közben a GO hosszabb ideig tartó lenyomásával. A felül látható sáv jelzi, mennyire telt már meg a merevlemez. Egy vörös pont jelzi, ha egy felvétel védett. A védelemre vonatkozóan bővebben a 'Felvételek szerkesztése' című részben olvashat a 18. oldalon.

Felvételek automatikus lejátszása ...

A **VMEM*** megnyomásával bekapcsolhatja a merevlemez felvevőt. A legutóbb nézett felvétel lejátszása automatikusan ott folytatódik ahol a lejátszás abbamaradt. Azonban, más felvételek is lejátszhatók, e helyett:

- Ha a legutóbb megtekintett felvétel óta már készített újabb időzített felvételeket, akkor a legutóbb elkészített időzített felvétel lesz lejátszva a kezdettől;
- Ha egy időzített felvételnézés van folyamatban, akkor a lejátszás az elejétől kezdődik. *Ez nem szakítja meg a felvételi folyamatot!*

Felvétel lejátszása

Lejátszás közben, előre vagy hátra mozoghat egy felvételben, lejátszhatja a felvételt lassítva, képkockánként vagy percenkénti egységekben.

Lejátszás és átkapcsolás felvételek között ...

Nyomja meg a kiválasztott felvétel lejátszásához **GO**

Nyomja meg a **◀** vagy a **▶** gombot, ha át akar kapcsolni az előző vagy a következő felvételre. **◀ ▶**

Használja a számjegyes gombokat, ha egy bizonyos időpontra kíván ugrani a felvételben **0 – 9**

Nyomja meg többször egymás után a **▲** vagy a **▼** gombot, ha percenként szeretne lépegetni a felvételben előre vagy hátra **▲ ▼**

Nyomja meg a zöld gombot, ha visszafelé akar lépni lejátszás közben. Nyomja meg újra, ha sebességet akar változtatni 

Nyomja meg a sárga gombot, ha előre akar lépni lejátszás közben. Nyomja meg újra, ha sebességet akar változtatni 

Nyomja meg a kék gombot a lassított lejátszáshoz. Nyomja meg újra, ha sebességet akar változtatni 

Visszafelé irányban lassított lejátszás nem lehetséges.

Egy felvétel lejátszásának szüneteltetése és leállítása ...

Nyomja meg a lejátszás szüneteltetéséhez **STOP**

Szüneteltetés módban, nyomja meg a **▲** vagy a **▼** gombot, ha képkockánként szeretne lépegetni a felvételben előre vagy hátra **▲ ▼**

A lejátszás teljes leállításához nyomja meg ismét a **STOP** gombot. Megjelenik a HARD DISC CONTENT menü **STOP**

Nyomja meg, ha folytatni kívánja a lejátszást **GO**

Ha szünetelt a lejátszás, vagy a kép nem változott nyolc percig, a merevlemez felvevő automatikusan csökkenti a kép kontrasztját és fényességét.

Böngészés a felvételek között

Lejátszás közben látható egy rövid lista a felvételekről. Az, amelyiknek a lejátszása folyik, ki van emelve.

Böngészés a felvételek között ...

- > Lejátszás közben, nyomja meg kétszer a **GO** gombot. A képernyő alsó felén megjelenik egy menü, amelyben az a felvétel, amelynek lejátszása folyik ki van emelve.
- > A többi felvételen való böngészéshez, nyomja meg a ▲ vagy a ▼ gombot. A kiemelt felvétel lejátszása a háttérben folyik.
- > A **GO** gomb megnyomásával válasszon ki egy felvételt a lejátszásához.

THE SOPRANOS	12:14	17 JUN	1:34
CROCODILE HUNTER	9:12	17 JUN	1:00
WRC RALLY	12:00	14 JUN	1:12
AUSTRALIAN OPEN	9:00	13 JUN	3:25
SAT 117	23:00	29 MAY	2:55

A felvételek közötti böngészés menüje. Az aktuális felvétel ki lesz emelve, és böngészhet a merevlemezen lévő felvételek között. Akár öt felvételt is megmutatható egyidejűleg.

Megjegyzés: Csoportokban lévő felvételek között akkor böngészhet, ha a FEATURE LEVEL-t ADVANCED-re állította be és az előzőleg meghatározott csoportokban helyezte el a felvételeket. A szolgáltatásszint beállításáról bővebben olvashat az *'Egyéni beállítások'* című részben a 36. oldalon. A felvételek csoportokban történő elhelyezésével kapcsolatban a *'Csoportok használata'* című részben olvashat a 24. oldalon.

Ha a merevlemez megtelt és beprogramozott egy időzített felvételkedészítést, vagy manuális felvételkedészítést kezdeményez, a merevlemez felvevő automatikusan helyet biztosít az új felvételnek a régi felvételek törlése révén.

Azonban, a legfontosabb felvételeket megóvhatja a letörléstől, ha kivonja azokat ennek a szolgáltatásnak a hatása alól.

Ha saját maga kíván felszabadítani helyet a merevlemezen, akkor a felhasználó is bármikor törölhet felvételeket.

Felvétel védelme

A védett felvételek minden esetben kikerülnek a helykezelési funkció hatása alól. Ha a merevlemez megtelt és minden felvétel védett, akkor nem végezhető időzített felvételkedészítés vagy manuális felvételkedészítés. Továbbá, bármilyen felvételkedészítés azonnal automatikusan leáll, ha a merevlemez megtelt.

Felvételeinek védelmére ...

- > A **VMEM*** majd a zöld gomb megnyomásával hívja elő a merevlemez felvevő főmenüjét. A **HARD DISC CONTENT** már ki van emelve.
- > Nyomja meg a **GO** gombot a menü előhívásához.
- > A védeni kívánt felvétel kijelöléséhez, nyomja meg a ▲ vagy a ▼ gombot.
- > Nyugtázásként, nyomja meg a vörös gombot. Ha meg kívánja szüntetni a védelmet, nyomja meg ismét a vörös gombot.
- > Az **EXIT** megnyomásával kiléphet a menüből.

HARD DISC CONTENT			
THE SOPRANOS	12:14	17 JUN	01:34
CROCODILE HUNTER	9:12	17 JUN	1:00
■ WRC RALLY	12:00	14 JUN	1:12
AUSTRALIAN OPEN	9:00	13 JUN	3:25
■ SAT 117	23:00	29 MAY	2:55
■ TV 24	18:00	24 MAY	1:05
V.AUX 4	23:10	22 MAY	12:30
DAYS OF THUNDER	22:00	20 MAY	1:55
CASABLANCA	21:00	13 APR	2:15

■ protection on delete play ⏪ ⏩

A **HARD DISC CONTENT** menüben kiválaszthatja a védeni kívánt felvételeket, és törölheti is a nemkívánt felvételeket.

*MEGJEGYZÉS! Egyes Beo4 távirányítóknál a VMEM gombot VTAPE-nek nevezik.

Felvétel törlése

Ha nem kívánja tovább megőrizni, akkor bármelyik felvételt bármikor törölhet, a védett felvételeket is.

Egy felvétel törlése ...

- > A **V MEM*** majd a zöld gomb megnyomásával hívja elő a merevlemez felvevő főmenüjét. A **HARD DISC CONTENT** már ki van emelve.
- > Nyomja meg a **GO** gombot a menü előhívásához.
- > A törölni kívánt felvétel kijelöléséhez, nyomja meg a **▼** gombot.
- > A **▶▶** megnyomásával tegye lehetővé a felvétel törlését - a felvétel ekkor sárga színben látható.
- > A sárga gomb megnyomásával nyugtázza a parancsot, vagy helyezze vissza a felvételt a listára a **◀◀** megnyomásával.
- > Válasszon ki egy másik felvételt a törléshez, vagy az **EXIT** megnyomásával lépjen ki a menüből.

Néhány szó a helyezeléről és a védelemről

A merevlemez felvevő el van látva helyezelési funkcióval, amely ha szükséges, automatikusan helyet létesít a manuális és az időzített felvételt készítéshez. Ezt úgy éri el, hogy letörli a merevlemezről a helyigénynek megfelelő méretű tartalmat. Ennek alapelvei a következők:

- A védett felvételek törlése nem lehetséges.
- Azok a felvételek, amelyeket már megtekintettek vagy szerkesztettek előbb lesznek törölve, mint azok amelyeket még nem tekintettek meg, vagy nem szerkesztettek.
- A legrégebbi felvételek lesznek először törölve.
- A merevlemezen tárolható felvételek száma nem lehet több 300-nál.
- Az időzített felvételt készítést nem lehet végrehajtani, ha a merevlemez megtelt védett felvételekkel, és bármilyen folyamatban lévő felvételt készítés automatikusan leáll, ha a merevlemez kapacitása teljesen ki van használva.

*MEGJEGYZÉS! Egyes Beo4 távirányítókön a V MEM gomb neve VTAPE.

A merevlemez felvevő lehetővé teszi, hogy egy TV vagy STB műsor közben szünetet tartson, anélkül, hogy bármit is el kellene mulasztania a műsorból. Csak szüneteltetnie kell a műsort, és folytatnia, amikor ismét nézni tudja.

Abban a pillanatban amikor ön bekapcsol egy jelforrást, a merevlemez felvevő megkezdje az aktuális műsor mentését egy három óra kapacitású tárolóba, így később lejátszhatja azt, amit elmulasztott közben. A merevlemez felvevő visszajátszás közben is folytatja a műsor felvételét, tehát biztos lehet abban, hogy az egész programot láthatja.

A valós idejű műsorra bármikor átkapcsolhat.

Műsor szüneteltetése

Egy műsor szüneteltetéséhez, vagy visszajátszásához, valamint a beépített tunerhez (V.TUNER) való hozzáféréshez, először be kell állítani a SETUP menüben a REPLY opciót BASIC vagy EXTENDED módra. Ezek a beállítások határozzák meg, hogy a merevlemez felvevő megkezdje egy műsor rögzítését a tárolóban.

- > A **V MEM***, majd a zöld gomb megnyomásával hívja elő a főmenüt.
- > A **▼** megnyomásával jelölje ki a V.TUNER-t vagy az STB-t, majd a **GO** megnyomásával kapcsolja be azt.
- > A merevlemez felvevő automatikusan megkezdje a folyamatban lévő TV vagy STB műsor tárolását a tárolóba.
- > Egy műsor kijelöléséhez nyomja meg a **▲** vagy a **▼** gombot. A számjegyes gombokkal közvetlenül is kiválaszthat egy műsort.
- > Egy éppen folyó műsor megállítására, nyomja meg a **STOP** gombot. A képernyőn megjelenik az állapotablak. Most lejátszhatja a tárolóban tárolt műsorrészt.
- > Bármikor visszatérhet a folyó műsorhoz, ha megnyomja a **V MEM*** gombot, majd a kívánt jelforrás gombját. Átugorhat időlegesen a folyó műsorra is majd visszatérhet a lejátszásra, ha megnyomja a **▶▶** majd a **◀◀** gombot.

Ne feledje, hogy nem használhatja a szüneteltetési, vagy a műsor lejátszási funkciót, mialatt a merevlemez felvevő egy másik műsort vesz fel, vagy másol egy felvételt, és nem használhatja a szüneteltetési és a visszajátszási funkciókat Macrovision másolásvédett programok esetében sem. Ha két órán keresztül szüneteltet egy műsort, akkor a merevlemez felvevő automatikusan megkezdje a lejátszást a szüneteltetés kezdőpontjától indítva.

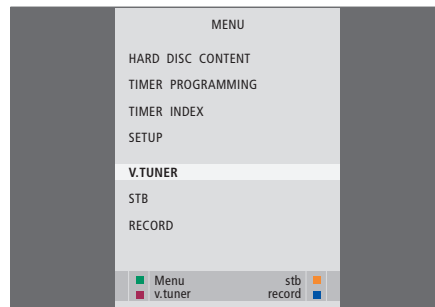

Ha szeretne szüneteltetni és később visszajátszani egy folyamatban lévő TV műsort, akkor fontos, hogy a V.TUNER-t válassza ki a Beo4-en a TV gomb megnyomása helyett.



Állapotablak példa. Szüneteltetés után egy műsor visszajátszása zajlik. A bal oldali időérték mutatja milyen hosszú ideig történt a folyó műsor másolása a tárolóba - 19 perc. A jobb oldali időérték mutatja, hogy a látható kép öt perccel az élő állapothoz képest korábbi állapotot mutat.

A TV műsorok mellett, szüneteltethet és visszajátszhat set-top box műsorokat is, ha a set-top-boxot csatlakoztatta a merevlemez felvevőhöz.

Műsor visszajátszása

Visszajátszás közben a visszajátszási tárolóban előre és hátra mozoghat, lassíthatja a lejátszást és léptethet képkockánként vagy percenkénti egységekben.

Egy szüneteltetett műsor visszajátszása ...

Nyomja meg a műsor visszajátszásához.

GO

Használja a számjegyes gombokat, ha egy bizonyos időpontra kíván ugriani a tárolóban

0 – 9

Nyomja meg többször egymás után a ▲ vagy a ▼ gombot, ha percenként szeretne lépegetni előre vagy hátra visszajátszás közben

▲ ▼

Nyomja meg a zöld gombot, ha visszafelé akar lépni visszajátszás közben. Nyomja meg újra, ha sebességet akar változtatni



Nyomja meg a sárga gombot, ha előre akar lépni visszajátszás közben. Nyomja meg újra, ha sebességet akar változtatni



Nyomja meg a kék gombot a lassított visszajátszáshoz



Nyomja meg újra, ha sebességet akar változtatni.



Visszafelé irányban lassított visszajátszás nem lehetséges

Nyomja meg, ha folytatni akarja a műsor visszajátszását a tárolóból

GO

Nyomja a ►► gombot, ha átmenetileg vissza kíván ugriani az élő adásra, majd a ◀◀ megnyomásával ugorjon vissza

►►

◀◀

Nyomja meg a visszajátszás szüneteltetéséhez

STOP

Visszajátszás szüneteltetésekor, nyomja meg többször egymás után a ▲ vagy a ▼ gombot, ha képkockánként szeretne lépegetni a műsorban előre vagy hátra

▲ ▼

Ha eléri a visszajátszási tároló valamelyik végét, a visszajátszás automatikusan attól a végtől kezdődik.

Visszajátszás közben nem használható a képűjság.

Bármikor átkapcsolhat egyik élő adásról a másikra, például a V.TUNER-ről az STB-re, de annak a jelforrásnak a műsora, amelyről átkapcsol, már nem kerül be a tárolóba az átkapcsolás után. Ebben az esetben az új jelforrás mentése fog megtörténni.

Ha olyan jelforrásra kapcsol át, amelyben nem élő műsor zajlik, például DVD, a merevlemez felvevő leállítja a mentést a tárolóba és befejezi a visszajátszást.

Fontos!

A visszajátszási tároló tartalma nem védett. Ha a tároló megtelt, és folytatja a műsorok mentését a tárolóba, akkor a legrégebbi tartalom törölve lesz és új műsorok lesznek tárolva.

Ha egészen biztos akar lenni abban, hogy megmarad a felvett műsor, akkor indítsa el a felvételt készítést, a RECORD főmenüből történő kiválasztásával.

Másolás a visszajátszó tárolóból

A visszajátszó tároló tartalma bármikor átmásolható a HARD DISC CONTENT listába manuális felvételkészítéssel. Ha visszajátzás közben indít egy kézi felvételkészítést, akkor a felvételkészítés akkor indul, amikor a főmenüben kiválasztja a RECORD-ot.

- > A zöld gomb megnyomásával visszaléphet, arra a pontra ahonnan a felvételkészítést kezdeni akarja.
- > Nyomja meg a **STOP** gombot a visszajátzás szüneteltetéséhez.
- > A **V MEM**, majd a kék gomb megnyomásával indítsa el a kézi felvételkészítést. A manuális felvételkészítés a visszajátszó tárolóban kiválasztott időponttól kezdődik.

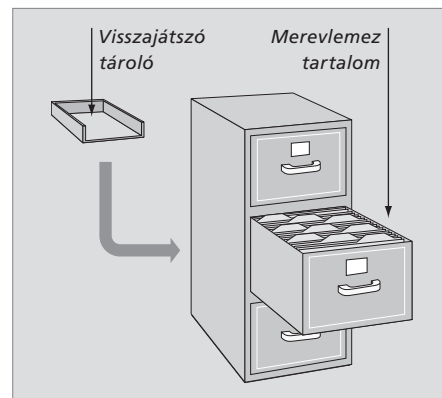

Ebben a fejezetben ismertetjük azokat a speciális szolgáltatásokat, amelyek akkor használhatók, ha a FEATURE LEVEL ADVANCED szintre van beállítva.

A BASIC szintű szolgáltatásokat a 'Mindennapi használat' című részben ismertetjük. Ezek a szolgáltatások az ADVANCED szinten is igénybe vehetők.

A FEATURE LEVEL menüről bővebben az 'Egyéni beállítások' című részben olvashat a 38. oldalon.

Ebben a fejezetben ismertetjük a beépített Peripheral Unit Controller-t és a merevlemez felvevőhöz csatlakoztatott készülék használatát is.

Csoportok használata, 24

- Felvételek elhelyezése egy csoportban
- Egy csoport felvételeinek megtekintése
- Egy csoport átnevezése
- Egy csoport áthelyezése

Felvételek szerkesztése, 28

- Teljes felvétel törlése
- Egy felvétel két részre választása
- Felvétel fölösleges részének levágása
- Felvétel védelme
- Felvétel elnevezése
- Másolás külső felvételre

A felvételekhez való hozzáférés korlátozása - Gyerekzár, 32

- A gyerekzár bekapcsolása
- Gyerekzár beállítása

Csatlakoztatott videoberendezés használata a Beo4-el, 34

- A Peripheral Unit Controller menüje
- Közvetlen Beo4-kezelés
- A berendezés menüinek használata
- Csatlakoztatott berendezés használata egy csatlakoztatott szobában

Egyéni beállítások, 36

- Beállítások kiválasztása

A merevlemez felvevő beállítása, 38

- Elhelyezési tanácsok
- Csatlakoztatások
- Tisztítás
- Az aljzatpanel

Csoportok használata

Ha sok felvételt készített és kedvenceit gyorsan szeretné megkeresni, de nem szeretné végignézni a listát, helyezze el azokat egy csoportban.

Nyolc előre kialakított csoport áll rendelkezésre - MOVIES (filmek), SPORTS (sportok), SCIENCE (tudomány), NEWS (hírek), CHILDREN (gyerekeknek), TV DRAMA (tv játék), NATURE (természet) és TRAVEL (utazás).

Habár a csoportok nevei előre adottak, ön is adhat nevet a csoportokat.

Ha létrehozott és kiválasztott egy bizonyos csoportot, akkor csak ehhez a bizonyos csoporthoz tartozó felvételek között böngészhet.

Felvételek elhelyezése egy csoportban

A merevlemez tartalma mindig időrendi sorrendben jelenik meg, legfelül a legújabb látható. A csoport neve a HARD DISC CONTENT menü jobb felső sarkában jelenik meg.

Egy felvétel elhelyezése egy csoportban ...

- > A **V MEM*** majd a zöld gomb megnyomásával hívja elő a merevlemez felvevő főmenüjét. A HARD DISC CONTENT már ki van emelve.
- > Nyomja meg a **GO** gombot a menü előhívásához. A merevlemezen tárolt összes felvétel listája láthatóvá válik a képernyőn. Az ALL arra a listára vonatkozik, amelyben minden felvétel szerepel.
- > A csoportban elhelyezni kívánt felvétel kijelöléséhez, nyomja meg a **▲** vagy a **▼** gombot.
- > Nyomja meg a vörös gombot az OPTIONS menü előhívásához.
- > A **▼** megnyomásával emelje ki a GROUP-ot.
- > A csoportot a **◀** vagy a **▶** gomb megnyomásával választhatja ki.
- > Az **EXIT** megnyomásával kiléphet a menüből, vagy ...
- > Nyomja meg a **GO** gombot a beállítás tárolásához.

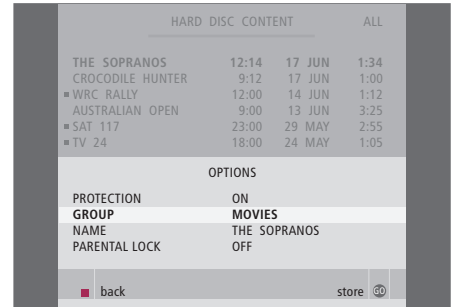

Egy felvétel elhelyezése a csoportban az OPTIONS menün keresztül.

*MEGJEGYZÉS! Egyes Beo4 távirányítóknál a V MEM gombot VTAPE-nek nevezik.

Egy csoport felvételeinek megtekintése

A csoportok tartalmát bármikor megtekintheti. Azok a csoportok, amelyekben nincs felvétel, nem jelennek meg a HARD DISC CONTENT menüben.

Egy csoport felvételeinek megtekintése ...

- > A **V MEM*** majd a zöld gomb megnyomásával hívja elő a merevlemezes felvevő főmenüjét. A HARD DISC CONTENT már ki van emelve.
- > Nyomja meg a **GO** gombot a menü előhívásához. A merevlemezen tárolt összes felvétel listája láthatóvá válik a képernyőn.
- > A **▶▶** gombot megnyomva tekintheti meg a következő csoportot.
- > A **▶▶▶** gombot többször megnyomva léphet át egyik csoportból a másikba.

A keresett csoport megtalálása után ...

- > A **▲** vagy **▼** megnyomásával lépkedhet a felvételek között.
- > Nyomja meg a **GO** gombot a kiválasztott felvétel lejátszásához.

HARD DISC CONTENT			ALL
THE SOPRANOS	12:14	17 JUN	1:34
CROCODILE HUNTER	9:12	17 JUN	1:00
■ WRC RALLY	12:00	14 JUN	1:12
AUSTRALIAN OPEN	9:00	13 JUN	3:25
■ SAT 117	23:00	29 MAY	2:55
■ TV 24	18:00	24 MAY	1:05
V.AUX 4	23:10	22 MAY	12:30
DAYS OF THUNDER	22:00	20 MAY	1:55
CASABLANCA	21:00	13 APR	2:15

■ edit group ▶▶
■ options play ⏮

A **HARD DISC CONTENT** menüben a csoport neve a menü jobb felső sarkában jelenik meg. A **◀◀** vagy **▶▶▶** gombot megnyomva léphet át egyik csoportból a másikba. **ALL** arra a listára vonatkozik, amelyben minden felvétel szerepel.

*MEGJEGYZÉS! Egyes Beo4 távirányítókön a V MEM gomb neve VTAPE.

Egy csoport átnevezése

Praktikus lehet, ha egy csoportot a benne tárolt felvételek típusa alapján, vagy a felvételeket készítő személy neven alapján nevez el.

Egy csoport átnevezése ...

- > A **V MEM*** majd a zöld gomb megnyomásával hívja elő a merevlemez felvevő főmenüjét.
- > A ▼ megnyomásával jelölje ki a **SETUP**-ot, majd nyomja meg a **GO** gombot a menü előhívásához.
- > A ▼ megnyomásával jelölje ki a **GROUPS**-ot, majd nyomja meg a **GO** gombot a menü előhívásához.
- > A ▼ megnyomásával jelölje ki azt a csoportot, amelyet át akar nevezni.
- > Nyomja meg a zöld gombot a csoport átnevezésének lehetővé tételéhez.
- > A ▼ vagy ▲ gomb megnyomásával keresse meg a név egyes betűit.
- > A ► gombot megnyomva léphet a következő betűre.
- > Nyomja meg a **GO** gombot a név tárolásához. Ha szükséges, ismétlje meg az eljárást és nevezzen át más csoportot is.
- > Az **EXIT** megnyomásával kiléphet a menüből.

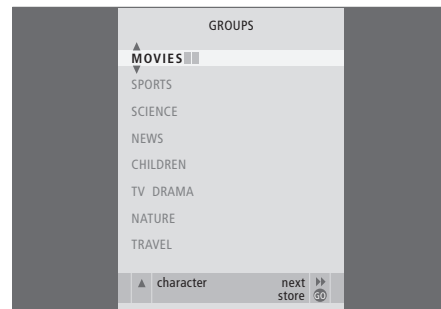

*MEGJEGYZÉS! Egyes Beo4 távirányítóknál a **V MEM** gombot **VTAPE**-nek nevezik.

Egy csoport áthelyezése

Átrendezheti a csoportok megjelenésének sorrendjét, amikor a **HARD DISC CONTENT** menüben böngész a csoportok között.

Egy csoport áthelyezése ...

- > A **V MEM*** majd a zöld gomb megnyomásával hívja elő a merevlemez felvevő főmenüjét.
- > A ▼ megnyomásával jelölje ki a **SETUP**-ot, majd nyomja meg a **GO** gombot a menü előhívásához.
- > A ▼ megnyomásával jelölje ki a **GROUPS**-ot, majd nyomja meg a **GO** gombot a menü előhívásához.
- > A ▼ megnyomásával jelölje ki azt a csoportot, amelyet át akar helyezni.
- > Nyomja meg egyszer a ► gombot a csoport áthelyezéséhez. A csoport most lekerült a listáról.
- > A ▼ vagy a ▲ gomb megnyomásával helyezze át a csoportot a listában a kívánt helyre.
- > A ◀ gomb megnyomásával helyezze vissza a csoportot a listára, vagy cseréljen helyet azzal a csoporttal, amelyik a kívánt helyet foglalja el a listában.
- > Most helyezze át azt a csoportot, amellyel helyet cserélt és ismételje meg az eljárást.
- > Az **EXIT** megnyomásával kiléphet a menüből.

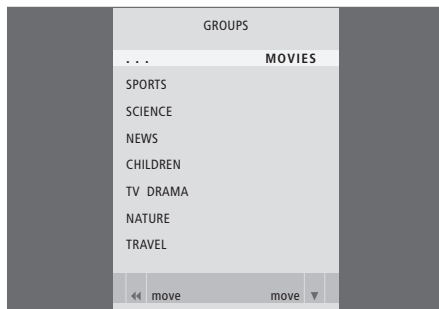

A felvétel elkészülte után, törölheti, lerövidítheti, átmásolhatja azt egy csatlakoztatott felvevőre (például egy DVD felvevőre), de akár szét is választhatja két különálló felvétellé.

Továbbá, az **OPTIONS** menü lehetővé teszi a kiválasztott felvétel beállításainak aktiválását, módosítását vagy inaktiválását. Módosíthatja a felvétel nevét, hozzárendelheti egy csoporthoz, és kiválaszthatja a védelmi beállításokat és a gyerekzárát.

Teljes felvétel törlése

Ha nem kívánja tovább megőrizni, akkor bármelyik felvételt törölheti, a védett felvételeket is.

Egy felvétel törlése ...

- > A **V MEM*** majd a zöld gomb megnyomásával hívja elő a merevlemez felvevő főmenüjét. A **HARD DISC CONTENT** már ki van emelve.
- > Nyomja meg a **GO** gombot a menü előhívásához.
- > A törölni kívánt felvétel kijelöléséhez, nyomja meg a **▼** gombot.
- > Nyomja meg a zöld gombot az **EDIT** menü előhívásához.
- > A **GO** megnyomásával tegye lehetővé a felvétel törlését - a felvétel ekkor sárga színben látható.
- > A sárga gomb megnyomásával nyugtázza a parancsot, vagy helyezze vissza a felvételt a listára a **◀** megnyomásával.
- > Válasszon ki egy másik felvételt a törléshez, vagy az **EXIT** megnyomásával lépjen ki a menüből.

Egy felvétel két részre bontása

Egy felvétel felosztható két részre. Ez megkönnyíti például egy hosszabb felvételben történő böngészés során egy bizonyos jelenet megkeresését.

Egy felvétel felbontása két részre ...

- > A **V MEM*** majd a zöld gomb megnyomásával hívja elő a merevlemez felvevő főmenüjét. A **HARD DISC CONTENT** már ki van emelve.
- > Nyomja meg a **GO** gombot a menü előhívásához.
- > A szétválasztani kívánt felvétel kijelöléséhez, nyomja meg a **▼** gombot.
- > Nyomja meg a zöld gombot az **EDIT** menü előhívásához.
- > A **▼** megnyomásával jelölje ki a **SPLIT** funkciót, majd nyomja meg a **GO** gombot. A kiválasztott felvétel azon a ponton áll le, ahol legutóbb a lejátszás abbamaradt.
- > A zöld vagy a sárga gomb megnyomásával keresse meg azt a pontot a felvételen, amelynél szét akarja választani, majd a lejátszás szüneteltetéséhez nyomja meg a **STOP** gombot.
- > A felvétel adott ponton történő szétválasztásához, nyomja meg a vörös gombot. Megjelenik a **SPLIT RECORDING?** felirat.
- > Ha meggondolja magát, a szétválasztási funkció törléséhez nyomja meg a vörös gombot. vagy ...
- > Nyomja meg a **GO** gombot a nyugtázáshoz. Megtörténik a felvétel kettéválasztása. Mind a két "fél" megtartja az eredeti felvétel nevét, de a neveket bármikor módosíthatja, a 30. oldalon ismertetettek szerint. A képernyőn megjelenő idő, a kezdési és az eltelt idő, ennek megfelelően módosul.

Egy időpontot is kijelölhet a felvétel szétválasztására, a Beo4 számjegyes gombjainak felhasználásával.

Felvétel fölösleges részének levágása

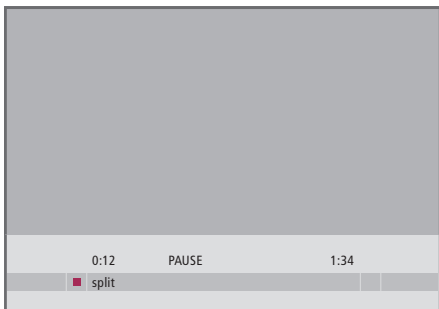

Egy felvétel kettéválasztása a kívánt ponton.

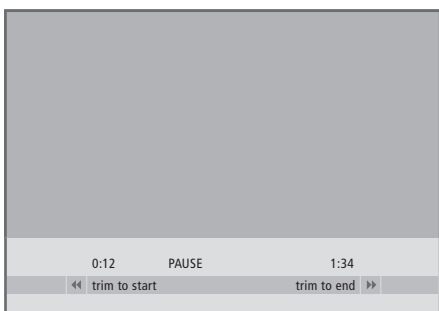

Felvétel fölösleges részének levágása.

Egy felvétel egy részének levágása. Egyszerűen válasszon ki egy pontot a felvételen és adja meg, hogy a törölni kívánt rész a pont előtt vagy után van-e. A felvétel közbelső részéből nem lehet kivágni részt.

Felvétel fölösleges részének levágása ...

- > A **V MEM*** majd a zöld gomb megnyomásával hívja elő a merevlemez felvevő főmenüjét. A HARD DISC CONTENT már ki van emelve.
- > Nyomja meg a **GO** gombot a menü előhívásához.
- > A lerövidíteni kívánt felvétel kijelöléséhez, nyomja meg a **▼** gombot.
- > Nyomja meg a zöld gombot az EDIT menü előhívásához.
- > A **▼** megnyomásával jelölje ki a TRIM funkciót, majd nyomja meg a **GO** gombot. A kiválasztott felvétel azon a ponton áll le, ahol legutóbb a lejátszás abbamaradt.
- > A zöld vagy a sárga gomb megnyomásával keresse meg azt a pontot a felvételen, amelyről le akar vágni, majd a lejátszás szüneteltetéséhez, nyomja meg a **STOP** gombot.
- > Egy felvétel elejének a szüneteltetési pontig történő levágásához, nyomja meg a **◀** gombot. Egy felvétel végének a szüneteltetési ponttól a felvétel végéig történő levágásához, nyomja meg a **▶** gombot.
- > Ha meggondolja magát, a levágási funkció törléséhez nyomja meg a **◀** vagy a **▶** gombot. vagy ...
- > Nyugtázásként, nyomja meg a sárga gombot. A felvétel levágása megtörtént, és a képernyőn látható idők, az eltelt idő és a teljes felvételi idő, ennek megfelelően megváltozik.

*MEGJEGYZÉS! Egyes Beo4 távirányítókban a V MEM gomb neve VTAPE.

Felvétel védelme

A védett felvételek minden esetben kikerülnek a helyezelési funkció hatása alól. Ha a merevlemez megtelt és minden felvétel védett, akkor nem végezhető időzített felvételkészítés vagy manuális felvételkészítés. Továbbá, bármilyen felvételkészítés azonnal automatikusan leáll, ha a merevlemez megtelt.

Egy felvétel védelme ...

- > A VMEM* majd a zöld gomb megnyomásával hívja elő a merevlemez felvevő főmenüjét. A HARD DISC CONTENT már ki van emelve.
- > Nyomja meg a GO gombot a menü előhívásához.
- > A védeni kívánt felvétel kijelöléséhez, nyomja meg a ▲ vagy a ▼ gombot.
- > Nyomja meg a vörös gombot az OPTIONS menü előhívásához. A PROTECTION felirat már ki van emelve.
- > Az ON kiválasztásához nyomja meg a ◀ vagy a ▶ gombot. A kiválasztott felvétel védelmének kikapcsolásához válassza az OFF funkciót.
- > Az EXIT megnyomásával kiléphet a menüből, vagy ...
- > Nyomja meg a GO gombot a beállítás tárolásához.

Felvétel elnevezése

Ha egy felvett TV műsor nem kap automatikusan nevet, vagy manuálisan készített felvételt, akkor ezt a felvételt könnyebben találja meg a HARD DISC CONTENT menüben, ha nevet ad neki.

Egy felvétel elnevezése ...

- > A VMEM* majd a zöld gomb megnyomásával hívja elő a merevlemez felvevő főmenüjét. A HARD DISC CONTENT már ki van emelve.
- > Nyomja meg a GO gombot a menü előhívásához.
- > Az elnevezni kívánt felvétel kijelöléséhez, nyomja meg a ▲ vagy a ▼ gombot.
- > Nyomja meg a vörös gombot az OPTIONS menü előhívásához.
- > A ▼ megnyomásával jelölje ki a NAME funkciót, majd nyomja meg a Beo4-en a zöld gombot. Ez után módosíthatja a nevet.
- > Ha az aktuális nevet az új név beírása előtt szeretné törölni, nyomja meg a sárga gombot a Beo4-en. Az egész név törlődik.
- > A ▼ vagy ▲ gomb megnyomásával keresse meg a név egyes betűit.
- > A ▶ gombot megnyomva léphet a következő betűre.
- > Az EXIT megnyomásával kiléphet a menüből, vagy ...
- > Nyomja meg a GO gombot a beállítás tárolásához.

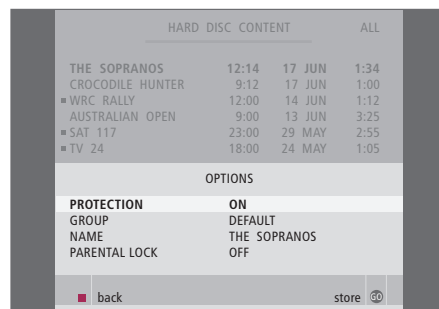

Azokat a felvételeket védje meg, amelyeket meg akar őrizni.

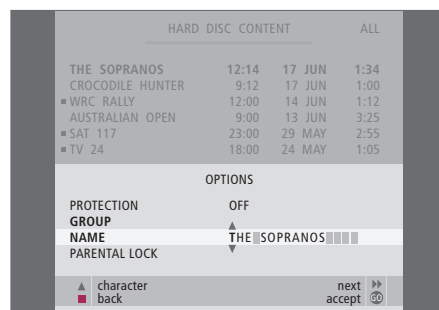

Egyedi elnevezés hozzárendelése egy felvételhez.

*MEGJEGYZÉS! Egyes Beo4 távirányítóknál a VMEM gombot VTAPE-nek nevezik.

Másolás külső felvevőre

Javasoljuk, hogy a legfontosabb felvételeit másolja át egy, a merevlemez felvevőhöz csatlakoztatott másik felvevőre, például egy DVD íróra.

Felvétel másolása ...

- > A **V MEM*** majd a zöld gomb megnyomásával hívja elő a merevlemez felvevő főmenüjét. A HARD DISC CONTENT már ki van emelve.
- > Nyomja meg a **GO** gombot a menü előhívásához.
- > A másolni kívánt felvétel kijelöléséhez, nyomja meg a **▼** gombot.
- > Nyomja meg a zöld gombot az EDIT menü előhívásához.
- > A **▼** megnyomásával jelölje ki az EXTERNAL COPY funkciót, majd nyomja meg a **GO** gombot.

Ha a külső felvevő Bang & Olufsen gyártmányú, vagy rendelkezésére áll egy Bang & Olufsen DVD vezérlő, akkor a merevlemez felvevő elindítja a külső felvevőt, és az elejétől kezdve lejátsza a kiválasztott felvételt. Máskülönben, a felhasználónak kell bekapcsolnia a külső felvevőt, és manuálisan kell elindítania a felvételt. A főmenü rövid ideig látható lesz a képernyőn, és az EXTERNAL COPY IN PROGRESS (Külső másolás folyamatban) üzenetet jeleníti meg, valamint kijelzi a hátralévő időt. Néhány másodperc elteltével, az aktuális felvétel lesz látható.

A külső felvevőre történő másolás leállítása ...

- > A **V MEM*** majd a zöld gomb megnyomásával hívja elő a merevlemez felvevő főmenüjét. A HARD DISC CONTENT már ki van emelve.
- > A főmenü látható lesz a képernyőn, és az EXTERNAL COPY IN PROGRESS üzenetet jeleníti meg, valamint kijelzi a hátralévő időt.
- > Nyomja meg a sárga gombot, ha le akarja állítani a külső másolást.

Miután a másolás befejeződött, a merevlemez felvevő átkapcsolja önmagát és a külső felvevőt készenléti módba. Ha a külső felvevő nem Bang & Olufsen gyártmány, vagy nem áll rendelkezésére Bang & Olufsen DVD vezérlő, akkor manuálisan kell kikapcsolnia a külső felvevőt.



Másolás külső felvevőre. Mialatt egy felvétel másolása folyik egy külső felvevőre, a merevlemez felvevővel nem lehet felvételt lejátszani.

A felvételekhez való hozzáférés letiltható a gyerekzár funkció aktiválásával. Ehhez először be kell írnia egy gyerekzár kódot.

A PARENTAL LOCK CODE menü lehetővé teszi egy olyan kód beállítását, amely korlátozza a felvételekhez való hozzáférést.

A gyerekzár bekapcsolása

Írja be a gyerekzár kódot, ha gyerekzárral védett felvételeket szeretne megtekinteni. Ha háromszor egymás után helytelen kódot adott meg, megjelenik a főmenü.

- > A **V MEM*** majd a zöld gomb megnyomásával hívja elő a merevlemez felvevő főmenüjét. A HARD DISC CONTENT már ki van emelve.
- > Nyomja meg a **GO** gombot a menü előhívásához.
- > Annak a műsornak a kijelöléséhez, amelyhez a hozzáférést korlátozni kívánja, nyomja meg a **▲** vagy a **▼** gombot.
- > Nyomja meg a vörös gombot az OPTIONS menü előhívásához.
- > A **▼** megnyomásával emelje ki a PARENTAL LOCK-ot. Megjelenik az aktuális beállítás.
- > Nyomja meg a **▶▶** gombot. A merevlemez felvevő ehhez először kéri a helyes gyerekzár kódot.
- > Írja be a kód számjegyeit a Beo4 számjegyes gombjaival. Az utolsó számjegy beírása után megváltozik a PARENTAL LOCK beállítás. Addig minden felvételt elérhet, amíg készenléti módba nem kapcsolja át a merevlemez felvevőt.
- > Az **EXIT** megnyomásával kiléphet a menüből, vagy ...
- > Nyomja meg a **GO** gombot a beállítás tárolásához.

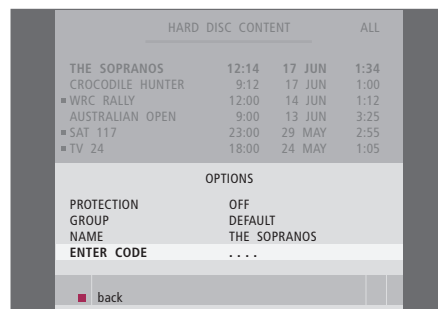

*MEGJEGYZÉS! Egyes Beo4 távirányítóknál a V MEM gombot VTAPE-nek nevezik.

Gyerekszár beállítása

Ha valamilyen okból elfelejtette a kódot, akkor írja be a 9999-et háromszor, amikor az OLD CODE van kijelölve. Ez beállítja a 0000 kódot, és engedélyezi egy új kód beírását.

- > A **V MEM*** majd a zöld gomb megnyomásával hívja elő a merevlemez felvevő főmenüjét.
- > A ▼ megnyomásával jelölje ki a SETUP-ot, majd nyomja meg a **GO** gombot a menü előhívásához.
- > A ▼ megnyomásával jelölje ki a PARENTAL LOCK CODE-ot, majd nyomja meg a **GO** gombot a menü előhívásához.
- > Írja be a kód számjegyeit a számjegyes gombokkal.
- > Írja be a kódot újra, nyugtázás céljából.
- > Az **EXIT** megnyomásával kiléphet a menüből, vagy ...
- > Nyomja meg a **GO** gombot a beállítás tárolásához.

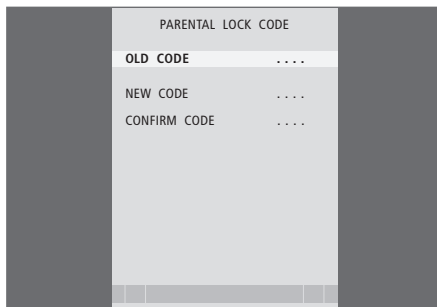

A beépített Peripheral Unit Controller egyfajta közvetítőként működik a merevlemezes felvevőhöz csatlakoztatott videoberendezés, például set-top box, videomagnó, vagy DVD lejátszó, és a Beo4 távirányító között.

A Beo4 távirányító segítségével elérhetők készülékének csatornái és funkciói.

Egyes funkciók a készülék bekapcsolása után használhatók a Beo4-en keresztül. Más funkciók a Peripheral Unit Controller menüjén keresztül érhetők el, amelyet a képernyőn jeleníthet meg.

A készüléke által kínált különböző funkciókkal kapcsolatos útmutatásokról a termék használati útmutatójában olvashat bővebben.

A támogatott berendezéssel kapcsolatos bővebb tájékoztatásért forduljon a Bang & Olufsen viszonteladókhoz.

A Peripheral Unit Controller menüje

A készülékéhez adott távirányító gombjai esetleg nem pontosan felelnek meg a Beo4-en lévőeknek. Ha tudni szeretné, hogy a Beo4 mely gombjaival kezelhet bizonyos funkciókat és szolgáltatásokat, hívja elő a Peripheral Unit Controller menüjét a képernyőn.

A VMEM majd a sárga gomb megnyomásával kapcsolja be a csatlakoztatott készüléket.

VMEM



Nyomja meg a MENU, majd a GO gombot a Peripheral Unit Controller menüjének előhívásához

MENU

GO

Nyomja meg azt a számgombot, amely aktiválja a kívánt funkciót, vagy ...

1 – 9

... nyomja meg a funkciót aktiváló színes gombok valamelyikét

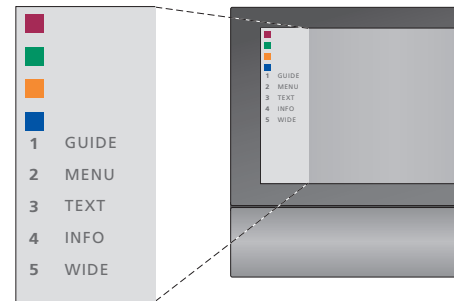

Példa a Peripheral Unit Controller menüjére - a Beo4 gombok a menü bal oldalán láthatók, az általuk vezérelt funkciók pedig a jobb oldalon. A menü olyan gombokat is jelezhet a távirányítón, amelyek az ön csatlakoztatott berendezésén találhatóak.

Közvetlen Beo4-kezelés

Ha tudja, hogy a Beo4 melyik gombja aktiválja a kívánt funkciót, akkor a funkció előhívása előtt nem kell megjelenítenie a Peripheral Unit Controller menüjét.

Bekapcsolt berendezés mellett ...

Nyomja meg a GO gombot, majd a kívánt funkciót aktiváló számgombot

GO
1 – 9

Nyomja meg a funkciót aktiváló színes gombot



Nyomja meg a GO, majd a ▲ vagy a ▼ gombot például a set-top box csatornák közötti közvetlen előre- vagy hátralépéshez

GO
▲
▼

Nyomja meg és tartsa lenyomva a GO gombot a műsorfüzet vagy a „Now/Next” felirat megjelenítéséhez, ha olyan set-top boxot használ, amely támogatja ezeket a funkciókat.

GO

A berendezés menüinek használata

Ha már egyszer aktiválta a csatlakoztatott berendezést, akkor annak menüit működtetheti a Beo4 segítségével.

Miközben láthatók a berendezés menüi ...

A kurzort fel vagy le mozgatja



A kurzort balra vagy jobbra mozgatja



Egy funkciót választ ki és aktivál

GO
GO

Nyomja meg a GO gombot, majd a ◀ vagy a ▶ gombbal lépkedhet a menüoldalakon és a csatornalistákban

GO
◀ ▶

Kilépés a menüből vagy visszalépés a korábbi menübe*

STOP

Használja a számjegyes gombokat a menükbe vagy a szolgáltatásokba való beíráshoz, ha ez lehetséges.

1 – 9

Kilépés a menüből, valamint kilépés a különféle módokból vagy belépés azokba. Ilyen mód például a rádió.

EXIT

A színes gombokat használja a csatlakoztatott berendezés menüiben jelzett módon



Berendezés használata egy csatlakoztatott szobában

Ha a set-top box a merevlemez felvétel keresztül csatlakoztatva van a központi szobában lévő televízióhoz, vagy közvetlenül a televízióhoz csatlakozik, akkor kezelheti a set-top boxot a csatlakoztatott szobákban lévő televízióról is. A Peripheral Unit Controller menüje ettől függetlenül azonban a csatlakoztatott szobákban lévő televízió képernyőjén nem jeleníthető meg.

Nyomja meg a központi szobában lévő berendezés bekapcsolásához

V MEM

Nyomja meg a GO gombot, majd a kívánt funkciót aktiváló számgombot

GO
1 – 9

Nyomja meg a funkciót aktiváló színes gombot



**A kiválasztott jelforrástól függően lehet, hogy az előző menübe való visszatéréshez a STOP gomb helyett kétszer kell megnyomnia az EXIT gombot.*

Egyéni beállítások

A merevlemez felvevő mindennapi használatához kapcsolódó funkciók aktiválhatók, beállíthatók és kikapcsolhatók. Ezt a SETUP menüben lehet elvégezni.

A SETUP menüben az alábbi beállításokat lehet kiválasztani:

- Szolgáltatásszint, alapfokú vagy speciális
- Gyerekzár, amely korlátozza a felvételekhez való hozzáférést
- Csoportok, amelyekben elhelyezhetők a felvételek
- A felvételi minőség
- A kézi felvételtételek időtartama
- A merevlemez felvevőhöz csatlakoztatott készülékek, például set-top box regisztrálása
- Folyó műsorok megállítása és visszajátszása
- Menünyelv
- A TV programos finomhangolása
- A beépített óra.

Beállítások kiválasztása

A szolgáltatásszint kétféle állapota - BASIC és ADVANCED - meghatározza a SETUP menü tartalmát. A gyerekzár, a csoportok, a felvételi minőség és a visszajátszás csak akkor érhető el, ha a kiválasztott szolgáltatásszint ADVANCED.

A beállítások kiválasztása ...

- > A VMEM* majd a zöld gomb megnyomásával hívja elő a merevlemez felvevő főmenüjét.
- > A ▼ megnyomásával jelölje ki a SETUP-ot, majd nyomja meg a GO gombot a menü előhívásához.
- > A menü opciók közötti lépkedéshez nyomja meg a ▼ vagy a ▲ gombot.
- > A GO gomb megnyomásával válasszon ki egy opciót.
- > A ◀ vagy a ▶ vagy a számjegyes gombok megnyomásával módosíthatja a beállítást.
- > Az EXIT megnyomásával kiléphet a menüből, vagy ...
- > Nyomja meg a GO gombot a beállítás tárolásához.

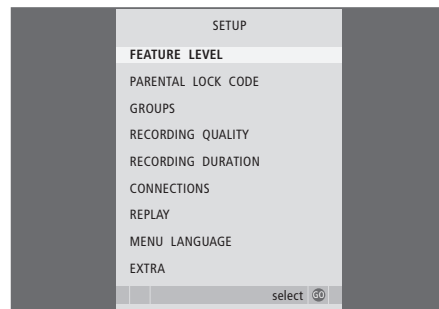

A merevlemez felvevő funkcióinak aktiválása, beállítása és módosítása a SETUP menüben.

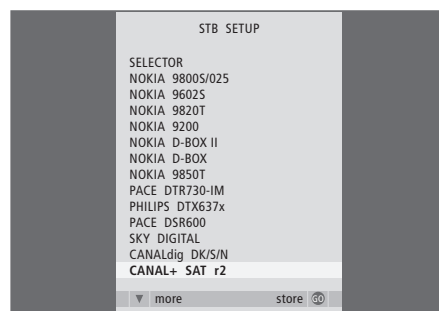

Ha a merevlemez felvevőhöz egy set-top boxot csatlakoztatott és regisztrálta azt a merevlemez felvevő CONNECTIONS menüjében, akkor ebben a menüben ki kell választania azt a bizonyos set-top boxot.

*MEGJEGYZÉS! Egyes Beo4 távirányítóknál a VMEM gombot VTAPE-nek nevezik.

A SETUP menü tartalma ...

FEATURE LEVEL ... BASIC vagy ADVANCED választható. A szolgáltatások BASIC készlete olyan műveleteket tesz lehetővé a merevlemez felvevővel, amelyeket egy videomagnóval lehetne elvégezni, míg az ADVANCED lehetővé teszi azt is például, hogy felvételeket egy csoportban helyezzen el, és korlátozza a felvételekhez a hozzáférést a gyerekszár révén.

(PARENTAL LOCK CODE) ... Lehetővé teszi egy hozzáférési kód beírását, amely ezután a felvételekhez való hozzáférést képes korlátozni. A számgombokkal írja be a kódot.

(GROUPS) ... Nyolc előre meghatározott csoport áll rendelkezésre a felvételek elhelyezésére. Ezeket a csoportokat átnevezheti és áthelyezheti a GROUPS menüben. A nyíl jelzésű gombokkal módosíthatja a csoportok megjelenési sorrendjét. Az átnevezés lehetővé tételéhez nyomja meg a zöld gombot, a ▲ vagy a ▼ megnyomásával választhatja ki az írásjeleket, a ◀ vagy a ▶ segítségével pedig a néven belül az írásjelek között mozoghat. Ha végzett, nyomja meg a GO gombot.

(RECORDING QUALITY) ... A felvétel minőségét jelzi. A beállítási lehetőségek: STANDARD és HIGH. Ne feledje, hogy a felvétel kevesebb helyet foglal el a merevlemezben, ha a STANDARD opciót választja.

RECORDING DURATION ... A manuális felvételt készítés idejének normál hosszát állítja be. Ez azt jelenti, hogy nem kell személyesen kikapcsolnia a manuális felvételt készítést.

CONNECTIONS ... Itt regisztrálhat bármilyen, a merevlemez felvevőhöz csatlakoztatott készüléket: egy set-top boxot (STB), egy videomagnót (V.TAPE), egy DVD lejátszót (DVD), egy dekódert (DECODER), vagy más készüléket (V.AUX). A ▼ megnyomásával jelölje ki azt a terméket, amelyiket csatlakoztatta, majd a GO gomb megnyomásával tárolja a beállítást. Ha az STB-t választotta, akkor megjelenik az STB SETUP menü. Keresse meg a set-top boxot a képernyőmenüben.

(REPLAY) ... A REPLAY beállítás határozza meg, hogy a merevlemez felvevő mikor kezdi meg egy folyamatban lévő adás másolását a visszajátszó tárolóba. A beállítási lehetőségek: OFF, BASIC és EXTENDED. Az alapfokú visszajátszás akkor kezdi a másolást a tárolóba, amikor szüneteltetünk egy folyamatban lévő műsort. Az EXTENDED visszajátszás egy jelforrás kiválasztásakor, például V.TUNER, azonnal megkezdi a másolást a tárolóba. A REPLAY gyárilag OFF módra van beállítva. *Ne feledje, hogy ez a beállítás elérhetetlenné teszi a V.TUNER funkciót! A visszajátszásról bővebben olvashat az 'Egy éppen folyó műsor megállítása és visszajátszása' című részben az Útmutató 20. oldalán.*

MENU LANGUAGE ... A menürendszerhez nyolc nyelv közül választhat.

TUNING ... A merevlemez felvevő saját tunerében tárolt programok finomhangolása. A hang ezután ennek megfelelően állítható be - mono vagy sztereó. Ha regisztrált egy dekódert a CONNECTIONS menüben, a csatlakoztatott dekódert is kiválaszthatja. Ha a FEATURE LEVEL szintet ADVANCED szintre állította, lépjen be a TUNING menübe az EXTRA menün keresztül.

CLOCK ... A dátum és a pontos idő beállítása Ez az időzített felvételt készítősek megfelelő elvégzésénél fontos. Ha a FEATURE LEVEL szintet ADVANCED szintre állította, lépjen be a CLOCK menübe az EXTRA menün keresztül.

A merevlemez felvevő beállítása

A merevlemez felvevő beállítása során kövesse a következő oldalakon ismertetett eljárásokat és javaslatokat.

Elhelyezési tanácsok

Szilárd, vízszintes felületen helyezze el a merevlemez felvevőt. Ne helyezzen semmit a merevlemez felvevő tetejére.

A merevlemez felvevőt a radiátoroktól, közvetlen napfénytől és más hőforrásoktól távol helyezze el.

Ne helyezze a merevlemez felvevőt szőnyeggel fedett felületre, mert a szőnyeg lezárja a szellőzőnyílásokat.

A merevlemez felvevő beltéri, száraz, otthoni környezetben használendő, 10-40°C hőmérséklettartományban.

Ha a merevlemez felvevő túlmelegedne

Ha például a szellőzőnyílások eldugulnának, vagy a merevlemez felvevőt közvetlen napfény éri, a felvevő túlmelegedhet. Ha ez bekövetkezik, akkor a készenléti jelzőfény a kijelzőn vörös és zöld színben villog, és egy figyelmeztetés jelenik meg a képernyőn.

Azonnal kapcsolja ki a merevlemez felvevőt és hagyja lehűlni. Mielőtt újra bekapcsolná, ügyeljen arra, hogy a fentiekben leírt szempontokat figyelembe véve helyezze el.

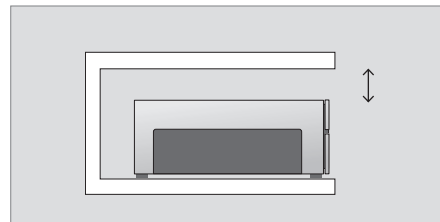

A merevlemez felvevő elhelyezésekor hagyjon körülötte elegendő helyet a megfelelő szellőzéshez.



Ha ez a figyelmeztetés megjelenik a képernyőn és nem kapcsolja ki a merevlemez felvevőt, akkor az néhány perc után automatikusan kikapcsol, és úgy is marad, amíg elegendően le nem hűlt. Ez idő alatt a merevlemez felvevő nem használható.

Csatlakoztatások

A merevlemez felvevő kialakítása olyan, hogy egy 21-tűs AV kábelen keresztül csatlakoztatható egy Bang & Olufsen televízióhoz. Az aljzatpanel áttekintése a 43. oldalon található.

Regisztráljon minden készüléket, amelyek a televízióhoz csatlakoznak. Ezt a televízió 'Setup' menüjén keresztül végezheti el.

Tekintse meg a Bang & Olufsen televízióhoz adott Útmutatót, hogy megfelelően csatlakoztathassa és regisztrálhassa a külső berendezést.

A merevlemez felvevő csatlakoztatása a televízióhoz ...

- > Csatlakoztassa a merevlemez felvevőn található TV jelű aljzatot a televízióon található V.TAPE (vagy V.MEM) jelű aljzathoz a 21-tűs AV kábellel.
- > Csatlakoztassa a külső antenna kábelét a  jelű jebemeneti aljzathoz, amely a merevlemez felvevő hátoldalán található.
- > Irányítsa az antenna jelét a televízióhoz a merevlemez felvevőhöz adott antennakábellel.
- > Csatlakoztassa a kábel egyik végét a merevlemez felvevő TV jelű antenna aljzatába, a másik végét pedig a televízió aljzatpaneljén a TV jelű antennaaljzatba.
- > Bármelyik külső videokészüléket csatlakoztathatja, például egy DVD író, set-top boxot, vagy videomagnót, a merevlemez felvevő AUX aljzatához egy 21-tűs AV kábellel.
- > Csatlakoztasson egy IR-adót a külső videokészülék számára a merevlemez felvevő DATA aljzatához.
- > Végezetül, csatlakoztassa a merevlemez felvevőt és az összes külső készüléket az elektromos hálózathoz. A merevlemez felvevő most készenléti módban van - ezt a vörös fény jelzi a kijelzőpanelen.

Bármelyik készüléket, amelyet a merevlemez felvevő AUX aljzatához csatlakoztatott, a merevlemez felvevő CONNECTIONS menüjében kell regisztrálnia - nem pedig a televízió menüjében! A csatlakoztatott készülék regisztrálásának módjáról bővebben az 'Egyéni beállítások' című részben olvashat a 38. oldalon.

Set-top box csatlakoztatása

Set-top boxot csatlakoztathat a merevlemez felvevőhöz, vagy a televízióhoz. A kiválasztott beállítástól függetlenül, a set-top box programokról készíthet kézi vagy időzített felvételeket.

Ha egy set-top boxot csatlakoztat a televízióhoz:

A merevlemez felvevő visszajátszási funkciója nem használható, amikor egy set-top box programot néz. A set-top box televízióhoz történő csatlakoztatásáról bővebben olvashat a televízió útmutatójában.

Ha egy set-top boxot csatlakoztat a merevlemez felvevőhöz: A visszajátszási funkció használható a set-top box programok megtekintése közben.

Egy set-top boxot csatlakoztatása a merevlemez felvevőhöz ...

- > Csatlakoztasson egy IR adót a DATA aljzathoz.
- > Az infravörös adót rögzítse a set-top box infravörös adójához.
- > A set-top box távirányítójának használatához ne takarja el teljesen a rajta lévő infravörös vevőt.

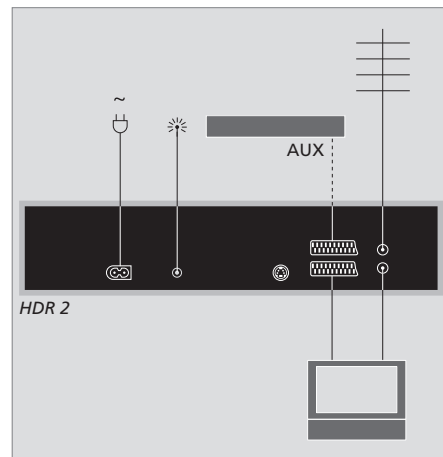

Bármelyik külső videokészüléket csatlakoztathatja, például egy DVD író, set-top boxot, vagy videomagnót, a merevlemez felvevő AUX aljzatához egy 21-tűs AV kábellel.

Tisztítás

A port száraz, puha ruhával törölgesse le a készülékről. A zsír- és koszfoltokat puha, szakadásmentes, néhány cseppnyi enyhe mosóanyagot tartalmazó vízbe merített ruhával törölje le.

Ne próbálja meg egyedül felnyitni a merevlemez felvevőt. A javítást bizza szakemberre.

Soha ne használjon alkoholt vagy más oldószert a merevlemez felvevő egyik részének tisztításához sem!

A merevlemez felvevőt a hátoldalon található aljzatpanelen keresztül csatlakoztathatja a televízióhoz.

A külső készülékkel adott útmutatóban leírtak szerint ellenőrizze, hogy helyesen végezte-e el a csatlakoztatást.



~ (táphálózat)

Aljzat a hálózati táplálás csatlakoztatásához.

DATA

Egy IR adó csatlakoztatására, a set-top box-al való használathoz.

Y/C INPUT

Y/C kimenettel ellátott set-top box vagy más készülék csatlakoztatására.

Ha a merevlemez felvevőhöz csatlakoztatni kívánt készüléken a 21-tűs AV csatlakozás és a Y/C INPUT aljzat is megtalálható, akkor azt javasoljuk, hogy hozza létre mindkét csatlakozást. Ez biztosítja a lehető legjobb képminőséget.

TV (21-pin)

21-tűs aljzat a televízióhoz való csatlakoztatáshoz.

AUX

21-tűs aljzat a külső videokészülék, például egy set-top box csatlakoztatására.



Antennabemenet a külső antennához vagy kábeltévéhez.

TV (aerial)

Antennakimeneti aljzat a televízióhoz való csatlakoztatáshoz.

Annak érdekében, hogy könnyen tudjon tájékozódni a rendszer kínálta képernyőmenükben, ez a fejezet áttekintést ad a menürendszer szerkezetéről.

Ne feledje, hogy a menü hierarchia tartalma függ a SETUP menüben kiválasztott FEATURE LEVEL szinttől, amely lehet BASIC vagy ADVANCED. A gyári alapbeállítás a BASIC szint.

Ebben a fejezetben részletes információkat olvashat az egyes menükről is, amelyek számos beállítási lehetőséget nyújtanak.

A szolgáltatásszint beállításáról bővebben az 'Egyéni beállítások' című részben olvashat a 36. oldalon.

A menürendszer a BASIC szolgáltatásszinten

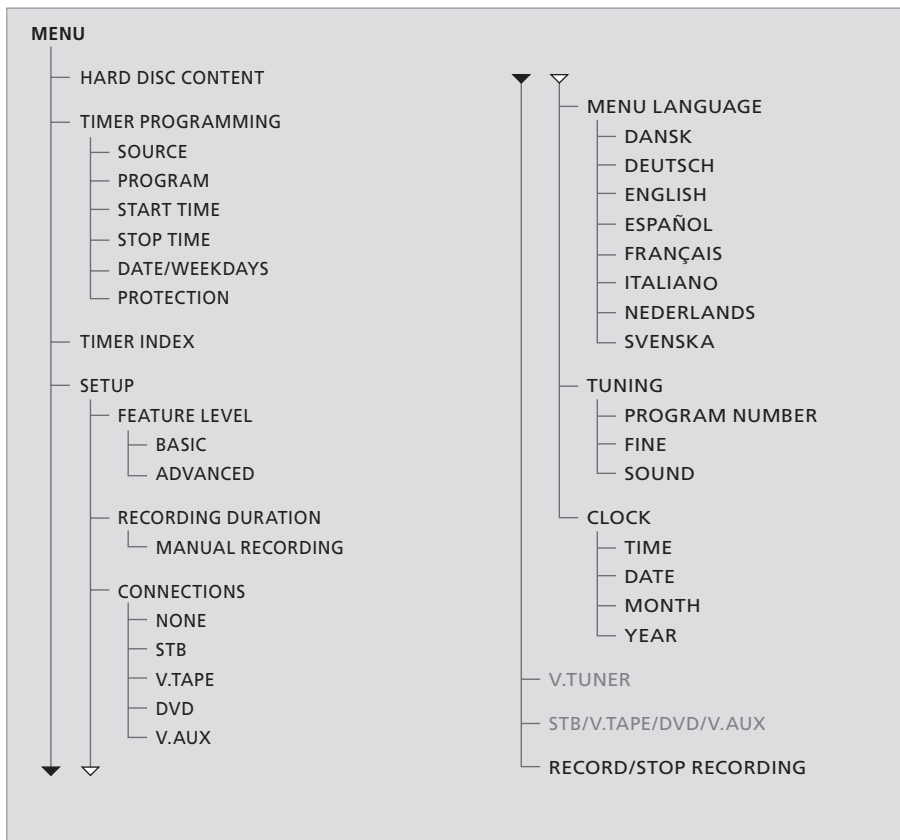

Nyomja meg a VMEM* gombot, majd a zöld gomb megnyomásával lépjen be a menürendszerbe.

*MEGJEGYZÉS! Egyes Beo4 távirányítóknál a VMEM gombot VTAPE-nek nevezik.

A menürendszer az ADVANCED szolgáltatásszinten

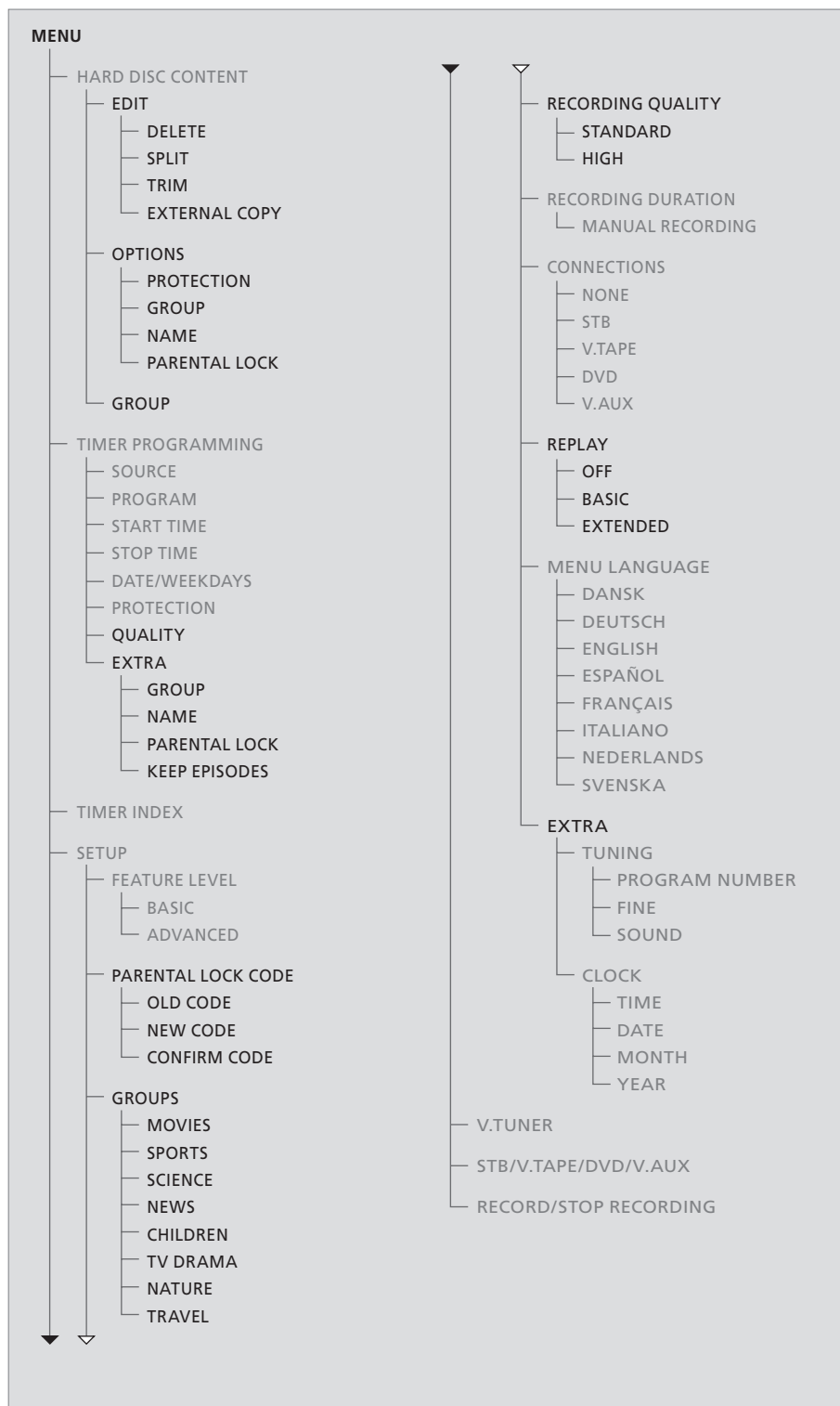

A BASIC szinten rendelkezésre álló szolgáltatások az ADVANCED szinten is használhatók.

Nyomja meg a VMEM* gombot, majd a zöld gomb megnyomásával lépjen be a menürendszerbe.

*MEGJEGYZÉS! Egyes Beo4 távirányítókön a VMEM gomb neve VTAPE.

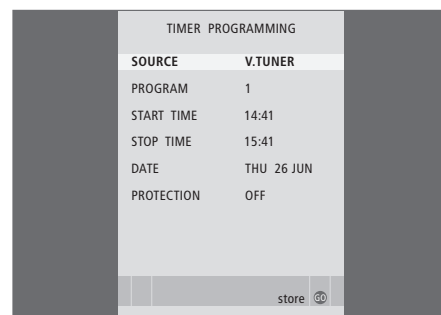
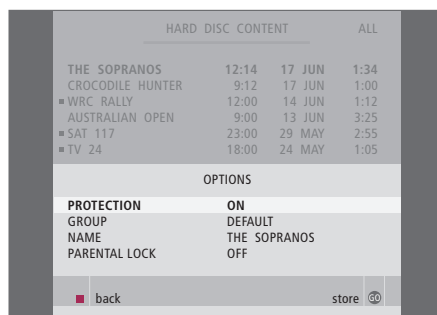
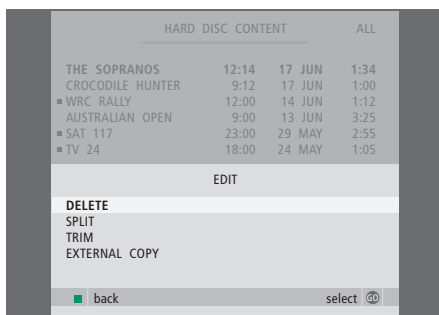

Az EDIT menü ...

DELETE ... A kiválasztott felvétel törlése.

SPLIT ... A kiválasztott felvétel két részre osztása.

TRIM ... Egy kiválasztott felvétel kezdetének vagy végének levágása, trimmelés.

EXTERNAL COPY ... Egy kiválasztott felvétel átmásolása a merevlemez felvevőhöz csatlakoztatott készülékre, például videomagnóra.

Ez a menü csak akkor áll rendelkezésre, ha a SETUP menüben a FEATURE LEVEL-t ADVANCED szintre állította be.

Az OPTIONS menü ...

PROTECTION ... A kiválasztott felvételt kivonása az automatikus helykezelő funkció hatása alól, amely törli a legrégebbi felvételeket, hogy helyet szabadítson fel az újabbaknak. A beállítási lehetőségek: ON és OFF.

GROUP ... A kiválasztott felvétel elhelyezése a nyolc előre kialakított csoport egyikében: MOVIES (filmek), SPORTS (sportok), SCIENCE (tudomány), NEWS (hírek), CHILDREN (gyerekeknek), TV DRAMA (tv játék), NATURE (természet) és TRAVEL (utazás). A többi felvétel a DEFAULT csoportban tárolható.

NAME ... A kiválasztott felvétel tetszés szerinti elnevezése. A ▲ vagy a ▼ gombok megnyomásával válasszon ki egy írásjelet, majd a ◀ vagy a ▶ gombokkal mozoghat a néven belül. Ha végzett, nyomja meg a GO gombot.

PARENTAL LOCK ... A gyerekszár kódjának bekapcsolása vagy kikapcsolása a kiválasztott felvétel esetében. A beállítási lehetőségek: ON és OFF.

Ez a menü csak akkor áll rendelkezésre, ha a SETUP menüben a FEATURE LEVEL-t ADVANCED szintre állította be.

A TIMER PROGRAMMING menü ...

SOURCE ... A választható lehetőségek az alábbiak:

V.TUNER ... TV a merevlemez felvevőn található tunerről. Ez a tuner csak akkor elérhető, ha a SETUP menüben a REPLAY opciót BASIC vagy EXTENDED állapotra állította.

STB ... A set-top box program a set-top boxhoz csatlakoztatott merevlemez felvevőn.

DTV ... A műholdas vagy a set-top box program az alábbi televíziók valamelyikén: BeoVision 7, BeoVision 6*, BeoVision 5*, BeoVision 4*, BeoVision 3–32, BeoVision Avant, BeoSystem 1.

V.AUX ... A műholdas vagy a set-top box program bármely más televízió. Válassza ki a V.AUX funkciót is egy olyan forrás számára, amely a televízió CONNECTIONS menüjében V.AUX-ként van regisztrálva.

V.AUX2 ... A televízió CONNECTIONS menüjében V.AUX2-ként regisztrált jelforrás.

PROGRAM (Programszám) ... Egy jelforrás kiválasztása után válassza ki a programszámot.

*MEGJEGYZÉS! Válassza a DTV-t, ha egy műholdas programot szeretne felvenni és televíziójában van egy beépített DVB-S modul, vagy egy set-top box programot szeretne felvenni a televízióhoz csatlakoztatott set-top boxon keresztül.

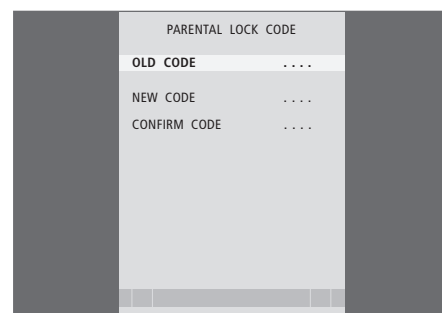
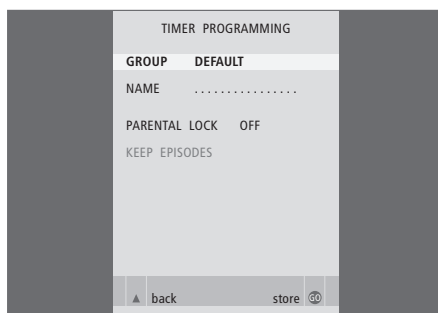

START TIME és STOP TIME ... Írja be a felvételkedzésének kezdésének és befejezésének időpontját.

DATE ... Az időzítés végrehajtásának dátuma.

(WEEKDAYS) ... Akkor válik láthatóvá, amikor kiválasztja a DATE-et és megnyomja a Beo4-en a zöld gombot. Minden nap láthatóvá válik, elsőként az M betűvel, amely a hétfő angol nevének (Monday) felel meg.

PROTECTION ... Akkor válassza ezt, ha a helykezelő funkciótól meg kívánja védeni, vagy nem kívánja megvédeni a felvételt. A beállítási lehetőségek: ON és OFF. Ha aktiválja a védelmet egy napi vagy heti időzítésnél, akkor a műsor mindegyik epizódja védett lesz. A helykezelésről bővebben olvashat a 19. oldalon.

Ha a 36. oldalon ismertetett módon a FEATURE LEVEL ADVANCED módra van állítva, akkor a menüben az alábbi opciók láthatók:

QUALITY ... A felvétel minőségét jelzi. A beállítási lehetőségek: STANDARD és HIGH. Ne feledje, hogy a felvétel kevesebb helyet foglal el a merevlemezen, ha a STANDARD opciót választja.

EXTRA ... A következő opciók elérését teszi lehetővé:

GROUP ... Jelzi, hogy a felvételt melyik felvételi csoportba kell elhelyezni. Válasszon a nyolc létező csoportból egyet, vagy a DEFAULT-ot.

NAME ... Nevezze el a felvételt, az írásjeleket a nyíl jelzésű gombokkal válassza ki.

PARENTAL LOCK ... Korlátozza a felvételhez való hozzáférést azokra, akik ismerik a négyjegyű kódot. Írja be a kód számjegyeit a Beo4 számjegyes gombjaival. A gyerekzár funkcióról bővebben az 'Egyéni beállítások' című részben olvashat a 36. oldalon.

KEEP EPISODES ... Válassza ki a megtartandó epizódok számát, amikor egy programot napi vagy heti gyakorisággal vesz fel, például hírprogramokat. Ez csökkenti a merevlemez terület felhasználását. A választható lehetősége 1-7 és az ALL. Ha aktiválja a védelmet egy napi vagy heti időzítésnél, akkor a műsor mindegyik epizódja védett lesz.

A PARENTAL LOCK CODE menü ...

Amint beírt egy kódot a menüben, alkalmazhatja a felvételekre a kódvédelmet a HARD DISC CONTENT menüben, és az időzített felvételek esetében. Ez után a felvételek megtekintése csak a megfelelő kód beírása után lehetséges.

Rendelkezésre álló opciók:

OLD CODE ... A régi kód beírása.

NEW CODE ... Ha módosítani akarja a kódot, itt írja be az új kódot.

CONFIRM CODE ... Írja be az új kódot még egyszer, ezzel nyugtázza a változtatást.

TIMER INDEX			
TV	23	12:25-13:00	17 JUN
TV	TV 2 DK	14:00-14:45	17 JUN
V.AUX	THE SOPRANOS	22:00-23:20	19 JUN
TV	MTV	12:25-12:00	21 JUN
V.AUX 2	121	22:00-23:20	25 JUN
SAT	1222	2:00-3:20	25 AUG
V.AUX	AUSTRALIA	12:15-12:30	25 AUG
SAT	43	23:55-2:15	M-W---S
SAT	123	14:00-15:15	M--TF--
SAT	CROCODIL	16:10-17:15	-T-TF-S
TV	MTV	18:00-18:30	-T-TF-S
SAT	WRC RALL	13:00-13:45	---TF--

delete →
edit ↻

A TIMER INDEX menü ...

A végrehajtásra váró időzítések ellenőrizhetők, módosíthatók vagy törölhetők. Ha a Timer-ek átfedik egymást, akkor ezt jelezzük a Timer tárolásakor, de ez látható a TIMER INDEX-ben is.

FEATURE LEVEL	
BASIC	
ADVANCED	

store ↻

A FEATURE LEVEL menü tartalma ...

A FEATURE LEVEL menü lehetővé teszi olyan funkciókészlet kiválasztását, amelyet a merevlemez felvevő használatánál szeretne alkalmazni.

BASIC ... Felvételi és lejátszási funkciókhoz biztosít hozzáférést, beleértve az időzítést, de a felvételek csoportokban való elhelyezésének lehetősége nélkül, kiválaszthatja a felvételi minőséget, vagy gyerekzár kódot rendelhet a felvételekhez.

ADVANCED ... Az összes merevlemez felvevő funkció.

PARENTAL LOCK CODE	
OLD CODE
NEW CODE
CONFIRM CODE

A PARENTAL LOCK CODE menü ...

A PARENTAL LOCK CODE menü lehetővé teszi egy olyan kód beállítását, amely korlátozza a felvételekhez való hozzáférést. Amint beírt egy kódot a menüben, alkalmazhatja a felvételekre a kódvédelmet a HARD DISC CONTENT menüben, és az időzített felvételek esetében. Ez után a felvételek megtekintése csak a megfelelő kód beírása után lehetséges. Rendelkezésre álló opciók: OLD CODE ... A régi kód beírása.

NEW CODE ... Ha módosítani akarja a kódot, itt írja be az új kódot.

CONFIRM CODE ... Írja be az új kódot még egyszer, ezzel nyugtazza a változtatást.

Ez a menü csak akkor áll rendelkezésre, ha a SETUP menüben a FEATURE LEVEL-t ADVANCED szintre állította be.

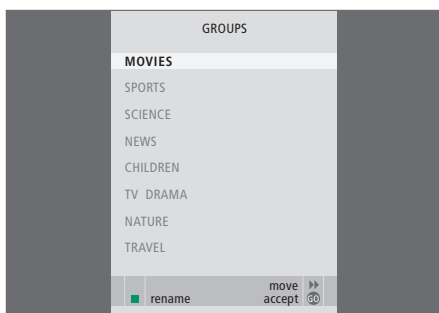

A GROUPS menü ...

Nyolc előre meghatározott csoport van: MOVIES (filmek), SPORTS (sportok), SCIENCE (tudomány), NEWS (hírek), CHILDREN (gyerekeknek), TV DRAMA (tv játék), NATURE (természet) és TRAVEL (utazás). Ezek a csoport elnevezések csak javaslatok. A nyolc csoport bármikor átnevezhető, és a felvételeket bármelyik csoportban elhelyezheti. Azok a csoportok, amelyekben nincs felvétel, nem jelennek meg a HARD DISC CONTENT menüben.

Ez a menü csak akkor áll rendelkezésre, ha a SETUP menüben a FEATURE LEVEL-t ADVANCED helyzetre állította be.

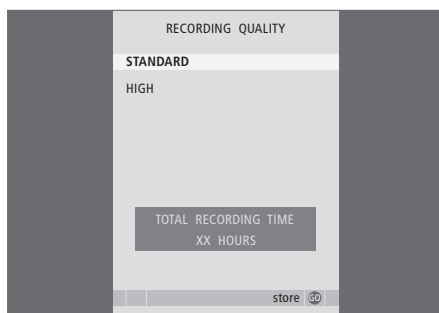

A RECORDING QUALITY menü ...

A RECORDING QUALITY menü lehetővé teszi egy felvétel kép- és hangminőségének kiválasztását. A beállítási lehetőségek: STANDARD és HIGH. Ne feledje, hogy a két beállítástól függően változik a felvétel helyszükséglete a merevlemezen. A rendelkezésre álló merevlemez terület látható a menüben, amikor kijelöli a beállítást.

Ez a menü csak akkor áll rendelkezésre, ha a SETUP menüben a FEATURE LEVEL-t ADVANCED szintre állította be.

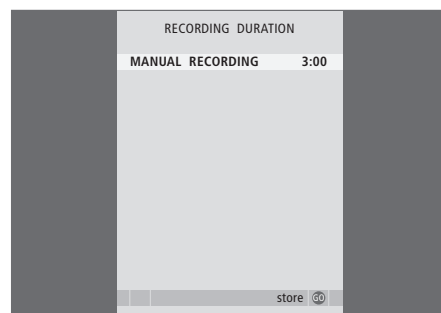

A RECORDING DURATION menü ...

A RECORDING DURATION menü lehetővé teszi egy alapértelmezett hossz beállítását a kézi felvételkedészítéshez. Ez azt jelenti, hogy nem kell a kézi felvételkedészítésnél a felvétel végéig jelen lennie. A számjegyes gombokkal állíthatja be az alapértelmezett felvételi időtartamot. Ha végzett, nyomja meg a GO gombot.

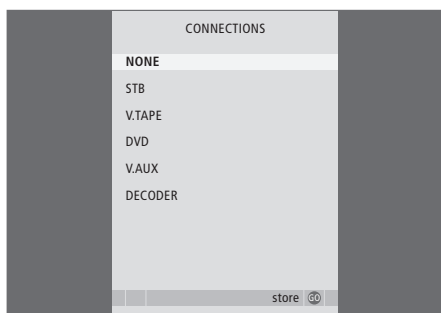

A CONNECTIONS menü ...

Itt regisztrálhat bármilyen, a merevlemez felvevőhöz csatlakoztatott készüléket: egy set-top boxot (STB), egy videomagnót (V.TAPE), egy DVD lejátszót (DVD), egy dekódert (DECODER), vagy más készüléket (V.AUX). A csatlakoztatott készülék kiválasztásához nyomja meg a ▼ gombot, majd a GO megnyomásával tárolja a beállítást. Ha STB választ, akkor meg kell találnia egy listában azt a bizonyos set-top boxot.

Bármelyik készüléket, amelyet a merevlemez felvevő AUX aljzatához csatlakoztatott, a merevlemez felvevő CONNECTIONS menüjében kell regisztrálnia - nem pedig a televízió menüjében! A csatlakoztatott készülék regisztrálásának módjáról bővebben az 'Egyéni beállítások' című részben olvashat a 36. oldalon.

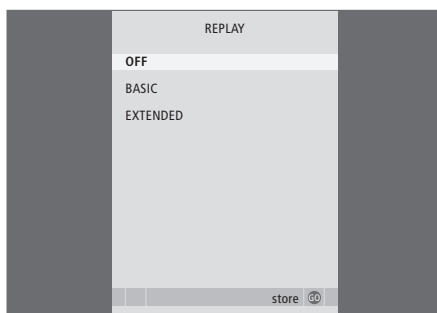

A REPLAY menü ...

A REPLAY beállítás határozza meg, hogy a merevlemez felvevő mikor kezdi meg egy folyamatban lévő adás másolását a visszajátszó tárolóba. A beállítási lehetőségek: OFF, BASIC és EXTENDED. Az alapfokú visszajátszás akkor kezdi a másolást a tárolóba, amikor szüneteltünk egy folyamatban lévő műsort. Az EXTENDED visszajátszás egy jelforrás kiválasztásakor, például V.TUNER, azonnal megkezd a másolást a tárolóba. A REPLAY gyárilag OFF módra van beállítva. *Ne feledje, hogy ez a beállítás elérhetetlenné teszi a V.TUNER funkciót! A visszajátszásról bővebben olvashat az 'Egy éppen folyó műsor megállítása és visszajátszása' című részben az Útmutató 20. oldalán.*

Ez a menü csak akkor áll rendelkezésre, ha a SETUP menüben a FEATURE LEVEL-t ADVANCED szintre állította be.

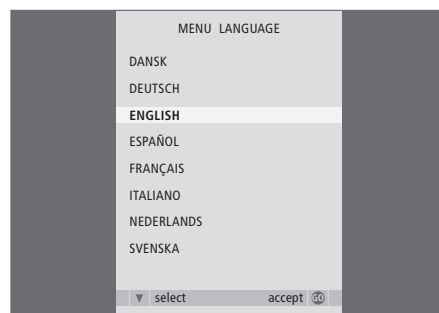

A MENU LANGUAGE menü tartalma ...

Válasszon a rendelkezésre álló nyelvek közül.

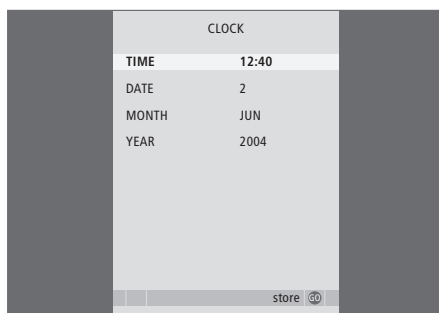
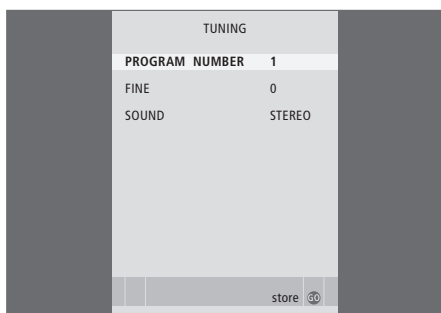

A TUNING menü ...

PROGRAM NUMBER ... Egy programszám kiválasztása.

FINE ... Egy program frekvenciájának finomhangolása. A finomhangolás egy -8 és +8 közötti tartományon belül állítható.

SOUND (mono, sztereó, nyelv) ... Többféle hangtípus állhat rendelkezésre a különböző programokban, mono, sztereó vagy különböző nyelvek. A megfelelő programhoz vagy frekvenciához válassza az alábbi opciókat

MONO (FM / NICAM mono hang)

MONO1 (mono nyelv 1)

MONO2 (mono nyelv 2)

MONO3 (mono nyelv 3)

STEREO (NICAM/A2 sztereó hang)

STEREO2 (sztereó nyelv 2).

Ha a program két nyelven fogható, és mindkét nyelvre szüksége van, tárolja a programot kétszer a különböző nyelvekkel.

A CLOCK menü ...

TIME ... Az időt mutatja.

DATE ... A dátumot jelzi.

MONTH ... A hónapot jelzi.

YEAR ... Az évet mutatja.

Tárgymutató

Beo4 távirányító

A Beo4 távirányító, 5
Csatlakoztatott berendezés működtetése közvetlenül a Beo4-ről, 35

Csatlakoztatások

A CONNECTIONS menü, 48
A merevlemezes felvevő csatlakoztatása a televízióhoz, 39
Az aljzatpanel, 41
Külső eszközök csatlakoztatása, 39

Csatlakozópanel

A merevlemezes felvevő csatlakoztatása a televízióhoz, 39
Az aljzatpanel, 41

Csoportok

Egy csoport áthelyezése, 27
Egy csoport átnevezése, 26
Egy csoport felvételeinek megtekintése, 25
Felvételek elhelyezése egy csoportban, 24

Dekóder

Az aljzatpanel, 41
Dekóder csatlakoztatása, 39

DVD

Az aljzatpanel, 41
DVD író csatlakoztatása, 39

Elhelyezés

Elhelyezési tanácsok, 38
Felvételek elhelyezése egy csoportban, 24

Felvétel

A Beo4 távirányító, 5
A már beállított Timer-ek ellenőrzése, 11
Azonnali felvételt készítés, 12
Felvétel leállítása, 12
Időzített felvételt készítés, 10
Másolás a visszajátszó tárolóból, 22
Másolás külső felvevőre, 31
Timer felvételt készítés teletexten keresztül, 13

Gyerekszár

A felvételekhez való hozzáférés korlátozása, 32
Gyerekszár kód beállítása, 33

Hangolás

A TUNING menü ..., 49
Egy TV program finomhangolása, 37

Helykezelés

Felvétel törlés elleni védelme – ADVANCED, 30
Felvétel törlés elleni védelme – BASIC, 18

Időzített felvételt készítés

A már beállított Timer-ek ellenőrzése, 11
Időzített felvételt készítés, 10
Időzítés szerkesztése, 11
Időzítés törlése, 11
Timer felvételt készítés teletexten keresztül, 13

Karbantartás

Elhelyezési tanácsok, 38
Tisztítás, 40

Keresés

A Beo4 távirányító, 5
Egy bizonyos időpont megkeresése lejátszás során, 15
Egy bizonyos időpont megkeresése visszajátszás során, 21
Felvétel léptetése percről percre, 15
Lassított lejátszás, 15
Lassú visszajátszás, 21
Tekercselés felvételen belül, 15
Tekercselés lejátszáskor, 21
Visszajátszás léptetése percről percre, 21

Kijelzők és menük

A berendezés menüinek használata, 35
A felvevő kijelzője, 6
A képernyőmenük használata, 7
A Peripheral Unit Controller menüje, 34
A SETUP menü ..., 37
Böngészés a felvételek között, 16
Egy csoport felvételeinek megtekintése, 24

Képűjság

Timer felvételkedészítés teletexten keresztül, 13

Leállítás

A Beo4 távirányító, 5

Egy felvétel lejátszásának szüneteltetése és leállítása, 15

Felvétel leállítása, 12

Külső felvevőre történő másolás leállítása, 31

Lejátszás

A Beo4 távirányító, 5

Automatikus lejátszás, 14

Egy bizonyos időpont megkeresése lejátszás során, 15

Egy felvétel lejátszásának szüneteltetése és leállítása, 15

Felvétel lejátszása, 14

Felvétel léptetése percről percre, 15

Felvétel kiválasztása, 14

Lassított lejátszás, 15

Tekercselés felvételen belül, 15

Másolás

Másolás a visszajátszó tárolóból, 22

Másolás külső felvevőre, 31

Merevlemezis felvevő

A képernyőmenük használata, 7

A kijelző, 6

Az aljzatpanel, 41

Csatlakoztatás a televízióhoz, 39

Elhelyezés, 38

Külső készülék csatlakoztatása a merevlemezis felvevőhöz, 39

Nyelv

A MENU LANGUAGE menü tartalma, 48

Óra

A CLOCK menü, 49

A dátum és a pontos idő beállítása, 37

Set-top box

A berendezés menüinek használata, 35

A Peripheral Unit Controller menüje, 34

Csatlakoztatott berendezés használata egy csatlakoztatott szobában, 35

Közvetlen Beo4-kezelés, 35

Szerkesztés

A felvételekhez való hozzáférés korlátozása –

Egy csoport áthelyezése, 27

Egy csoport átnevezése, 26

Felvétel elnevezése, 30

Felvétel kettévágása, 28

Felvétel törlése – ADVANCED, 28

Felvétel törlése – BASIC, 19

Felvétel törlés elleni védelme – ADVANCED, 30

Felvétel törlés elleni védelme – BASIC, 18

Gyerekszár, 32

Időzítés szerkesztése, 11

Levágás a felvétel elejéről vagy végéről, 29

Szüneteltetés

A Beo4 távirányító, 5

Egy éppen folyó műsor megállítása és visszajátszása, 20

Egy felvétel lejátszásának szüneteltetése és leállítása, 14

Lejátszás szüneteltetése, 21

Tartalom

A HARD DISC CONTENT menü, 18

Böngészés a felvételek között, 16

Tekercselés

A Beo4 távirányító, 5

Tekercselés felvételen belül, 15

Tekercselés lejátszáskor, 21

Törlés

Felvétel törlése – ADVANCED, 28

Felvétel törlése – BASIC, 19

Időzítés törlése, 11

TV programok

Egy TV program finomhangolása, 37

Egy éppen folyó műsor megállítása és visszajátszása, 20–21

Védelem

Felvétel törlés elleni védelme – ADVANCED, 30

Felvétel törlés elleni védelme – BASIC, 18

Videomagnó

Másolás külső felvevőre, 31

Videomagnó csatlakoztatása, 39

Visszajátszás

A Beo4 távirányító, 5

Egy bizonyos időpont megkeresése visszajátszás során, 21

Lassú visszajátszás, 21

Másolás a visszajátszó tárolóból, 22

Műsor szüneteltetése, 20

Műsor visszajátszása, 21

Tekercselés lejátszáskor, 21

Visszajátszás léptetése percről percre, 21

Visszajátszás szüneteltetése, 21



Az elektromos és elektronikus hulladékok kezelése (WEEE) - Környezetvédelem

Az Európai Parlament és az Európai Unió Tanácsa irányelvet adott ki az elektromos és elektronikus berendezések hulladékaira vonatkozóan. Az irányelv célja, hogy megakadályozza az elektromos és elektronikus berendezések hulladékainak keletkezését, továbbá hogy ösztönözze az említett hulladék újrafelhasználását, újrahasznosítását és egyéb hasznosítását. Az irányelv egyaránt érinti a gyártókat, a forgalmazókat és a fogyasztókat.

Az elektromos és elektronikus berendezések hulladékairól szóló irányelv a gyártókat és a fogyasztókat egyaránt kötelezi az elektromos és elektronikus készülékek környezetkímélő ártalmatlanítására, a készülékekben és hulladékaikban lévő anyagok vagy energiák újrahasznosítására vagy visszanyerésére.

Az elektromos és elektronikus hulladékokat nem szabad a háztartási hulladék közé helyezni; mindenfajta elektromos és elektronikus készüléket és alkatrészt külön összegyűjtve kell ártalmatlanítani.

Az újrafelhasználás, újrahasznosítás és egyéb módon való visszanyerés céljából összegyűjtendő termékeket és készülékeket a mellékelt ábra jelöli.

Azzal, hogy az országában működő hulladékgyűjtő rendszert használja az elektromos és elektronikus készülékek ártalmatlanítására, óvja a környezetet, az emberek egészségét, és hozzájárul a természeti erőforrások megfontolt és ésszerű felhasználásához. Az elektromos és elektronikus készülékek és hulladékok összegyűjtésével megelőzhető az elektromos és elektronikus termékekben és készülékekben található veszélyes anyagokkal való környezetszennyezés lehetősége.

Bang & Olufsen képviselője készséggel nyújt útmutatást és tanácsot az országában előírt hulladék-ártalmatlanítási eljárásról.

A kisméretű termékeken nem mindig jelenik meg az ábra, de ebben az esetben ez látható a használati útmutatón, a garancialevélen és rá van nyomtatva a csomagolásra is.

CE Ez a termék megfelel az EGK 89/336 és 73/23 sz. irányelveknek.

Bang & Olufsen a merevlemez sérülése miatt bekövetkező semmiféle adatvesztésért sem tehető felelőssé.

Tájékoztatásul ...

A Bang & Olufsen termékeinek tervezésekor és kifejlesztésekor maximálisan figyelembe vesszük a felhasználók igényeit. Mindent megteszünk annak érdekében, hogy a készülékek kezelése egyszerű és kényelmes legyen.

Reméljük, Ön is megosztja velünk a Bang & Olufsen készülékkel szerzett tapasztalatait. Termékeink fejlesztését minden észrevétel segíti, legyen az pozitív vagy negatív.

Köszönjük!

Ha kapcsolatba kíván lépni velünk, látogasson el weboldalunkra...

www.bang-olufsen.com

vagy írjon címünkre:

Bang & Olufsen a/s
BeoCare
Peter Bangs Vej 15
DK-7600 Struer

vagy faxoljon: Bang & Olufsen

BeoCare
+45 97 85 39 11 (fax)

A műszaki jellemzők, a funkciók és ezáltal a kezelés módosításának joga fenntartva.

